

Автоматический биокамин Airtone Andalle

Инструкция по монтажу и безопасной
эксплуатации

ВАЖНАЯ ИНФОРМАЦИЯ О БЕЗОПАСНОСТИ

Обязательно прочтите данную инструкцию перед установкой, запуском или обслуживанием биокамина.

Для Вашей безопасности, всегда соблюдайте правила и рекомендации, содержащиеся в данной инструкции – это позволит Вам избежать травм и порчи имущества.

ATFP – 4500 ATFP – 12K

ATFP – 6000 ATFP – 15K

ATFP – 7600 ATFP – 18K

ATFP – 9000 ATFP – 21K

ATFP – 10K ATFP – 24K



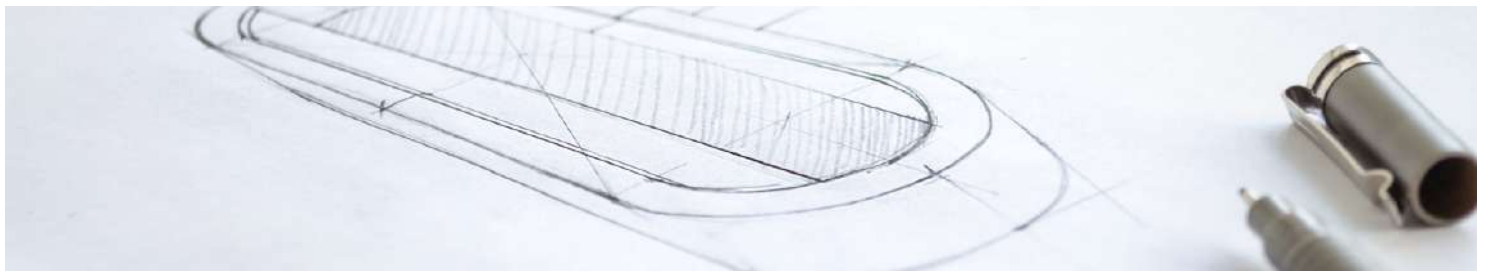

СОДЕРЖАНИЕ

ОБЩИЕ СВЕДЕНИЯ	3
ПРАВИЛА ТЕХНИКИ БЕЗОПАСНОСТИ	3
ЭКСПЛУАТАЦИОННЫЕ МАТЕРИАЛЫ	5
КОМПЛЕКТАЦИЯ И СПЕЦИФИКАЦИЯ	6
ОСНОВНЫЕ ТРЕБОВАНИЯ К МЕСТУ УСТАНОВКИ	8
ПОДГОТОВКА НИШИ	9
ПОДКЛЮЧЕНИЕ И УСТАНОВКА	
Подключение к электросети и установка	11
Подключение к системам "Умный дом"	12
ВАРИАНТЫ РАЗМЕЩЕНИЯ	14
УСТАНОВКА ПОД ТЕЛЕВИЗОРОМ	16
РАЗМЕЩЕНИЕ В ЗОНЕ КОНДИЦИОНЕРА	19
ЭКСПЛУАТАЦИЯ	
Элементы управления	20
Заправка топлива	21
Подключение к камину через Wi-Fi	21
Включение камина	25
Регулировка интенсивности пламени	26
Выключение камина	26
Звуковые оповещения и предупреждения	27
ЧИСТКА И ОБСЛУЖИВАНИЕ БИОКАМИНА	28
СЕРВИС	29

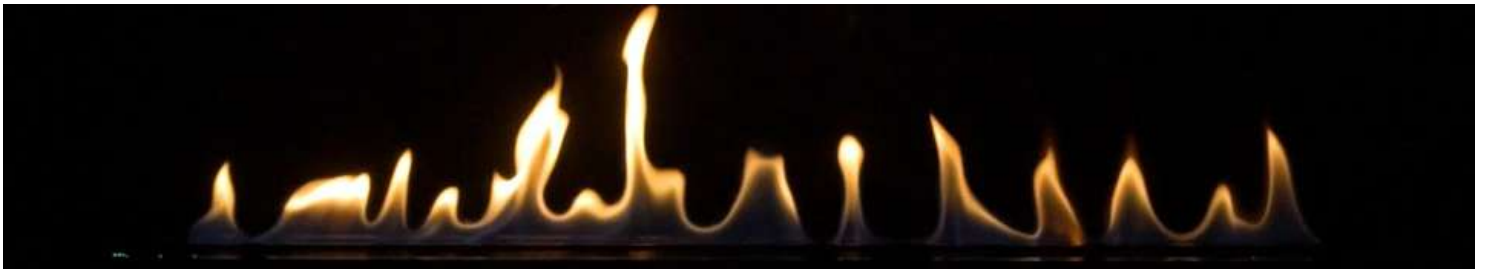

ОБЩИЕ СВЕДЕНИЯ

Автоматический биокамин Airtone Andalle - это эксклюзивный предмет интерьера, служащий источником живого огня без гари и дыма. Обладает всеми преимуществами традиционного камина и не имеет ни один из его недостатков.

Биокамин выполняет прежде всего декоративную функцию и не является отопительной установкой. Его можно использовать в любом хорошо проветриваемом помещении достаточного объема. Отсутствие дымохода также означает то, что все тепло остается в пределах помещения. Вес изделия по сравнению с традиционным камином намного меньше. Камин прост по своему устройству, быстро устанавливается и требует минимум времени для разжигания.

ПРАВИЛА ТЕХНИКИ БЕЗОПАСНОСТИ

При обращении с открытым огнем необходимо строго соблюдать правила безопасности. Все биокамины Airtone разработаны, изготовлены и прошли проверку качества с целью обеспечения наивысшего уровня безопасности изделия и удобства для пользователя. В этом камине осуществляется горение непосредственно открытого топлива вкупе с горением нагретых паров. Для обеспечения эффективной и безопасной эксплуатации устройства, а также гарантийного обслуживания необходимо всегда строго соблюдать все меры предосторожности, описанные в данном руководстве.

- Устройство предназначено только для использования внутри помещения, исключительно после установки в специально подготовленной нише. Не подвергать воздействию погодных условий
- Во время работы биокамин выделяет тепло, водяной пар и углекислый газ, поэтому следует обеспечить необходимый объем помещения и вентиляцию согласно инструкции по монтажу
- Устройство должно быть установлено на ровной поверхности. В процессе изготовления ниши - использовать уровень
- Помещение, в котором будет располагаться камин, должно оснащаться высокоэффективной вентиляцией для обеспечения полного обмена воздуха (по меньшей мере - ежечасно)



- Не устанавливать устройство на путях эвакуации или в потенциально взрывоопасной среде (где присутствуют промышленная пыль, пары красок)
- Запрещается эксплуатация не установленного в нише устройства. Ниша под камин должна быть изготовлена согласно рекомендациям и размерам, указанным в данной инструкции по монтажу
- Не закрывать вентиляционные отверстия в боковых частях камина
- Не устанавливать устройство в местах где существует вероятность возникновения сквозняков, вблизи вентиляторов и т.п.
- Не устанавливать устройство на путях эвакуации или в потенциально взрывоопасной среде (где присутствуют промышленная пыль, пары красок)
- Устройство и топливо должны быть защищены от доступа детей, животных и посторонних лиц
- Ограничить обслуживание и эксплуатацию устройства лицам не имеющим надлежащего обучения по эксплуатации
- Рядом с устройством должен находиться углекислотный либо порошковый огнетушитель
- Соблюдайте осторожность по отношению к горящим элементам, например в непосредственном контакте и в радиусе 1 метра вокруг устройства не должно быть никаких горючих предметов. Не устанавливать около штор, жалюзи и т.д.
- Не накрывать горящее устройство, так как это может вызвать пожар
- Устройство устанавливать только на ровную поверхность. Установка на наклоненной поверхности может привести к неисправности в работе, повреждению оборудования или пожару
- Не разрешается устанавливать устройство в непосредственной близости к источникам влаги
- Изделие должно быть установлено таким образом, чтобы его легко можно было извлечь для сервиса
- Не включать камин до его полной и правильной установки
- Ниша, в которой установлен камин, должна выдерживать суммарную нагрузку складываемую из веса полностью заправленного устройства и 20% запас
- Не устанавливать устройство в передвижном объекте (например: фургон, прицеп, яхта)
- Не включать устройство в случае пролития топлива вне бака
- Не наливать топливо непосредственно в "топливную рампу", так как это может привести к повреждению устройства. Такая попытка заливки топлива может привести быстрому и неконтролируемому возгоранию и как следствие - пожару, ожогам и даже угрозе жизни



- Не допускается использование другого топлива, чем рекомендованное в разделе "Эксплуатационные материалы"
- Включенное устройство не оставлять без присмотра взрослых
- Не заправлять устройство в момент его работы
- Не дотрагиваться до внутренних элементов корпуса во избежание ожогов, повреждения или устройства пожара
- Включенное устройство нельзя перемещать. Следует дождаться полного выгорания горючей жидкости, затем отключить устройство от источника питания, дать ему остыть только после этого передвигать
- Устройство не предназначено для непрерывной работы

ВНИМАНИЕ !

- Керамический элемент нагревается в пике до температуры в 1300 °С. Не трогать во время работы камины - может привести к ожогам!
- Запускать устройство в первый раз можно только после его правильной установки и ознакомления с инструкцией по эксплуатации!
- Запрещается самостоятельный ремонт и изменение конструкции устройства!
- Запрещается выкладывать декоративные элементы на поверхность горелки поперек огня!

ЭКСПЛУАТАЦИОННЫЕ МАТЕРИАЛЫ

Для правильной эксплуатации биокамина Airtone Andalle следует использовать рекомендованное топливо для биокаминов AIRTONE либо другую жидкость, доступную на рынке, которая отвечает требованиям: 86 - 96% денатурированного этанола в соответствии с требованиями Европейского Союза (Норма № 162/2013). Эксплуатация других жидкостей является недопустимой, может привести к неправильной работе устройства, повреждениям, и даже стать причиной возгорания и угрозой для жизни. Производитель не несет ответственности за повреждения, вызванные использованием неразрешенных жидкостей, как например, дегидратированный этанол. Не используйте ни другой вид топлива ни биоэтанол низкого качества, так как это приведет к аннулированию Вашей гарантии. Биоэтанол можно приобрести в специализированных магазинах или у представителей компании Airtone. **ВНИМАНИЕ! Биоэтанол следует хранить в защищенном месте и вне досягаемости детей!**

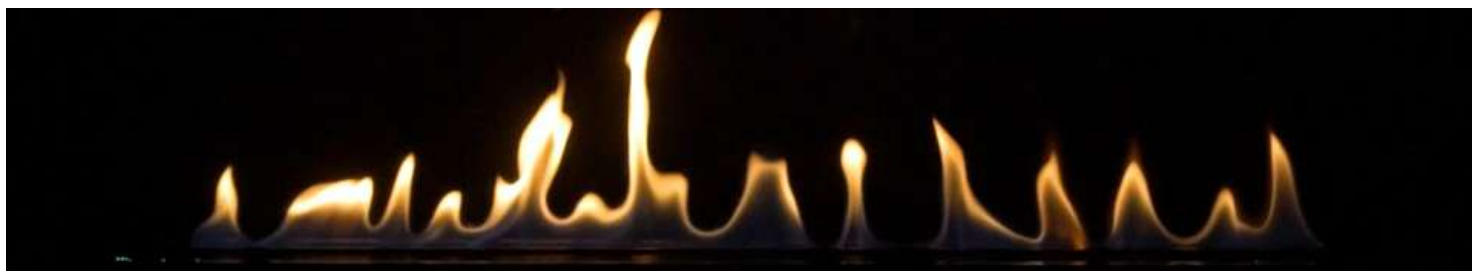

КОМПЛЕКТАЦИЯ И СПЕЦИФИКАЦИЯ

A



B



C



F



E



D



G



H



I



J



A - Биокамин Airtone Andalle

B - Пульт ДУ

C - Инструкция по эксплуатации

D - Папка для инструкции

E - Сумка для заправочного шланга

F - Заправочный шланг

G - Провод питания

H - Блок питания (AC 220V)

I - Монтажные держатели

J - Воронка для механического способа заправки камина

Внимание! Комплектация камина может отличаться от представленной без уведомления покупателя.

Аккуратно распакуйте устройство и сохраните упаковку на случай транспортировки или возврата автоматического биокамина поставщику.

Изготовитель вправе вносить изменения в конструкцию, не ухудшая при этом характеристики и надежность регуляторов

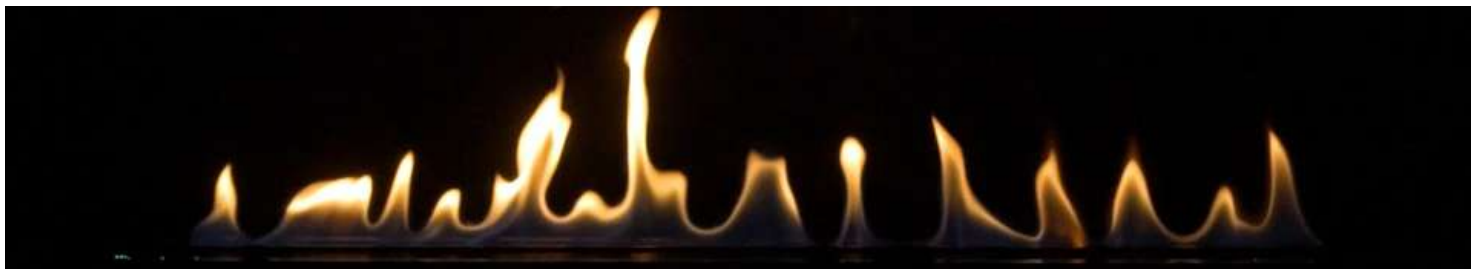

Регулировка уровня
топливной рампы
(по наклону)



Люк системы
заправки



Клавиши управления
ИК порт приема
сигнала от пульта ДУ



Система
вентиляции

Топливная рампa
Подача топлива
Система поджига



Сервисный люк



Подключение:
Питания (DC 24V)
Системы "Умный дом"



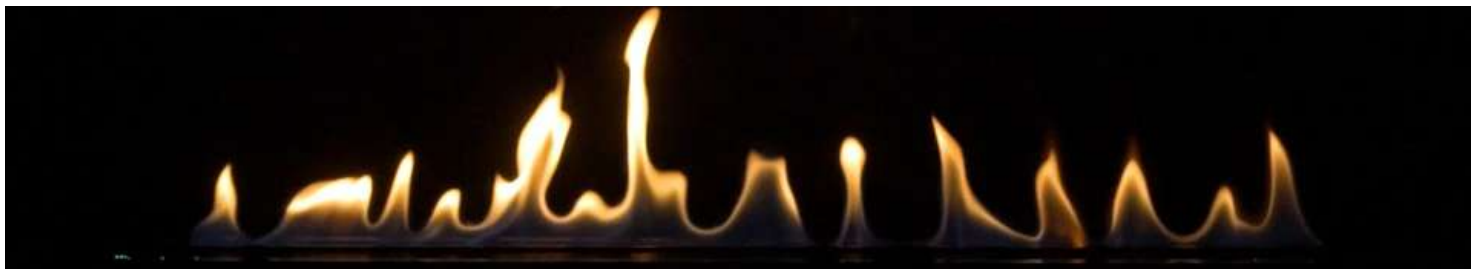

ОСНОВНЫЕ ТРЕБОВАНИЯ К МЕСТУ УСТАНОВКИ



Элементы конструкции вокруг топки должны быть изготовлены из негорючих, огнестойких материалов (например - камень, керамогранит, металл, плитка и т.п.)

Компания AIRTONE так же не рекомендует размещение предметов над биокамином, чувствительных к высоким температурам, поскольку это может значительно сократить срок их эксплуатации.

Компания AIRTONE не несет ответственности за любой ущерб причиненный предметам расположенным над биокамином вследствие высоких температур!

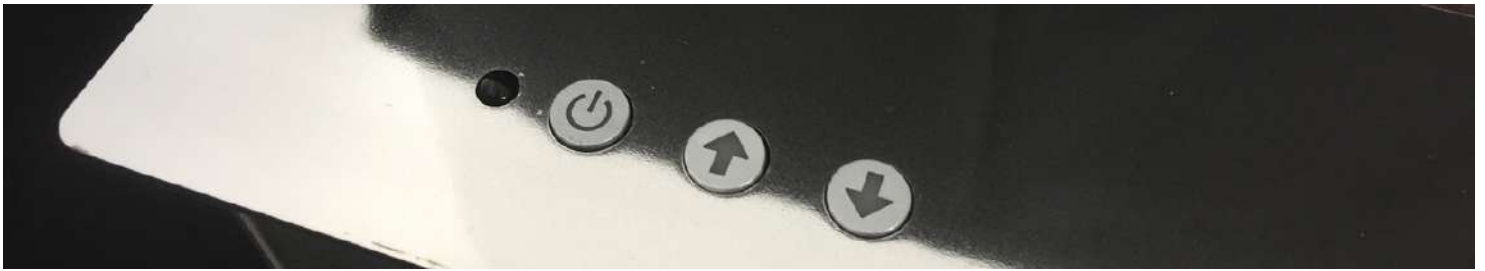

ПОДГОТОВКА НИШИ

Необходимо подготовить нишу под изделие согласно ниже указанным рисункам и чертежам. Плоскость встраивания, на которой будет установлен камин, должна быть выполнена в уровень. Разница в уровне между концами топки не должна превышать 2 мм. Внутри ниши необходимо установить розетку 220В

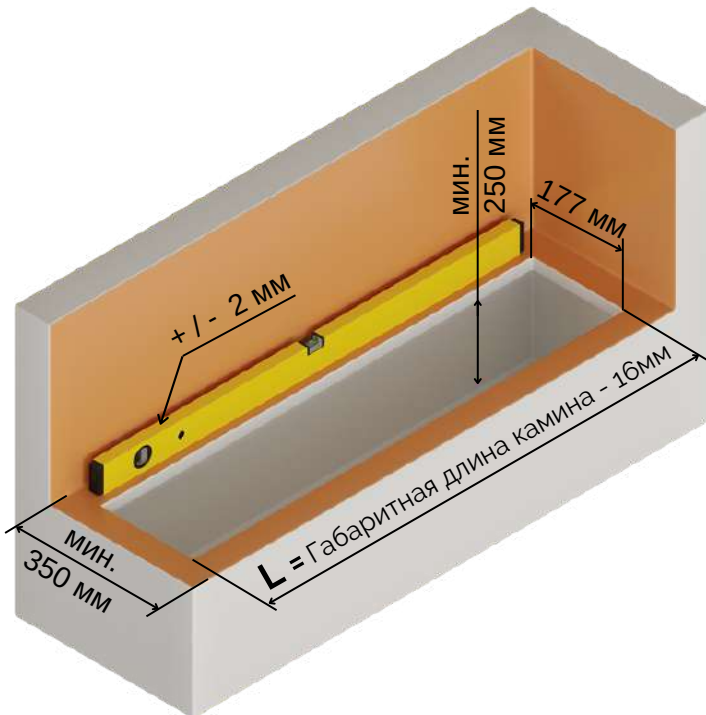

Внимание! Установка топки не по уровню может привести к нарушению режима работы, а это, в худшем случае, может привести к утечке горячей жидкости и возникновению пожароопасной ситуации

Внимание! Внутри подготавливаемой ниши требуется предусмотреть розетку 110-220В (50-60 Гц)

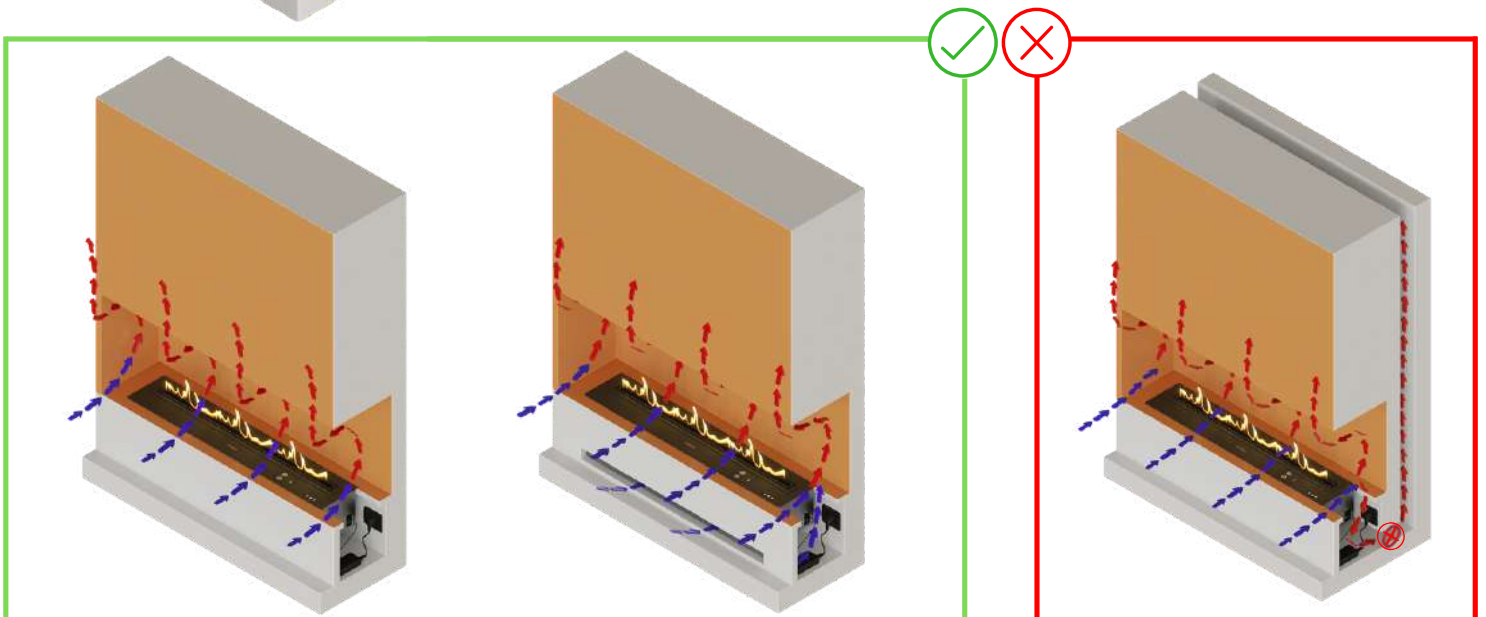

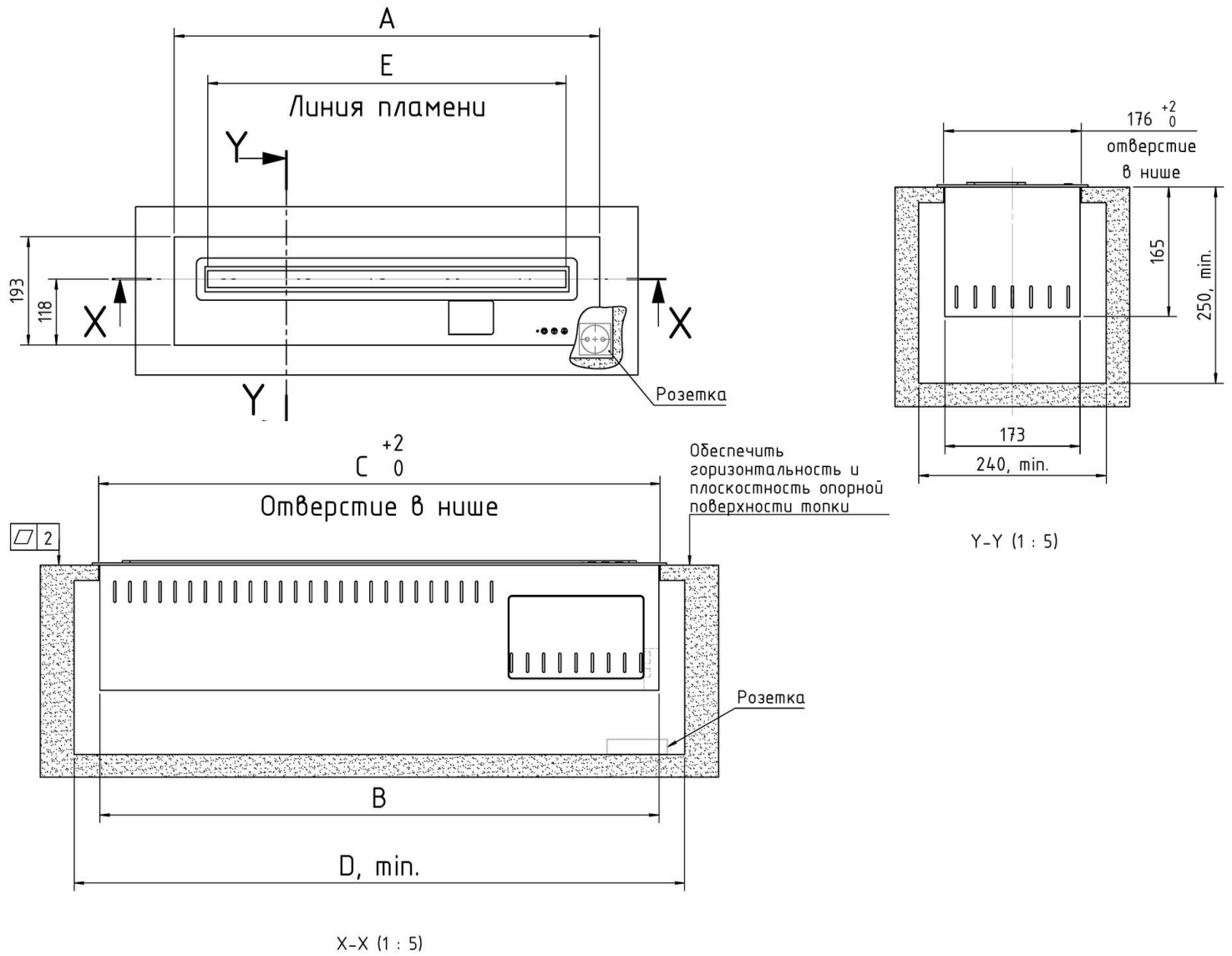
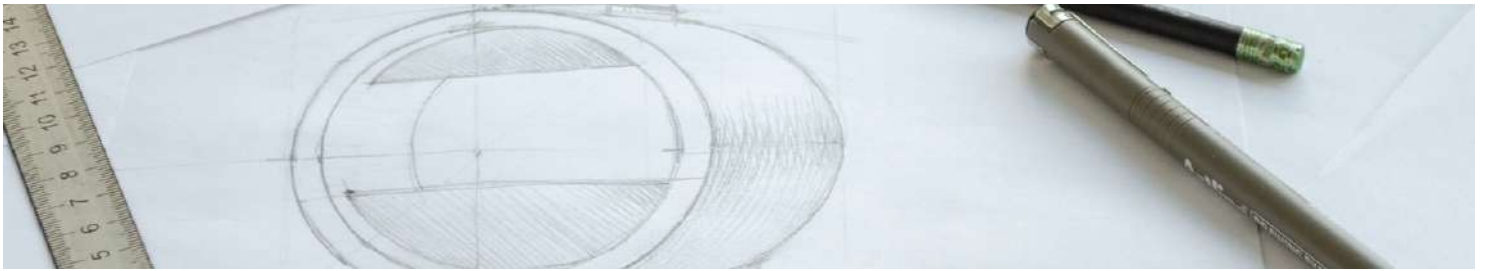

Модель	A, мм	B, мм	C, мм	D, мм	E, мм	Масса, кг
Andalle 450	457	437	440	507	337	12
Andalle 600	610	590	593	660	490	18
Andalle 760	762	742	745	812	642	22
Andalle 900	908	888	891	958	788	25
Andalle 1000	1000	980	983	1050	880	29
Andalle 1200	1220	1200	1203	1273	1100	31
Andalle 1500	1524	1504	1507	1574	1404	37
Andalle 1800	1829	1809	1812	1879	1709	47
Andalle 2100	2133	2113	2117	2180	2013	55
Andalle 2400	2400	2380	2383	2450	2280	69



ПОДКЛЮЧЕНИЕ И УСТАНОВКА

ПОДКЛЮЧЕНИЕ К ЭЛЕКТРОСЕТИ И УСТАНОВКА

В заранее подготовленную в нише розетку необходимо подключить провод питания "В" который в свою очередь подключен к блоку "С".

Далее необходимо подсоединить малый низковольтный штекерный разъем блока питания к горелке. Штекерный разъем может быть подключен только в предназначенное для него гнездо (с торца блока).



Внимание! Устройство разрешается подключать только к розетке, установленной в соответствии с действующими требованиями! Розетка должна находиться в легко доступном месте и быть оснащена отдельным выключателем.

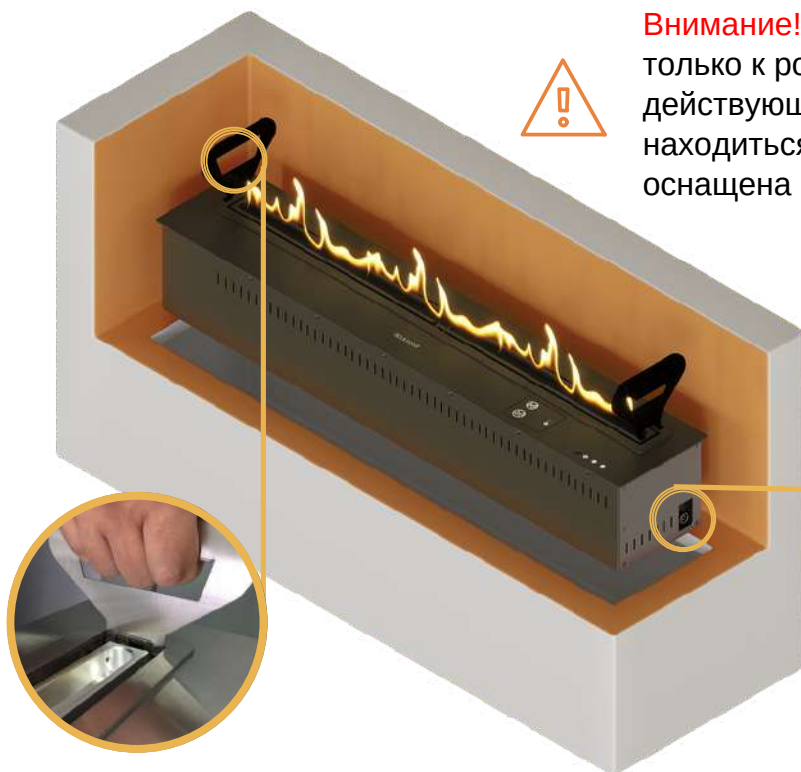

Установите топку AIRTONE Andalle в нишу используя специальные монтажные держатели "Д"



Монтажные держатели



Подключение питания



ПОДКЛЮЧЕНИЕ К СИСТЕМАМ "УМНЫЙ ДОМ"

По запросу потребителя (опционально) автоматический биокамин серии Andalle может быть дооснащен проводной или беспроводной системой для подключения камина к системам "умный дом".

Внимание! В связи с большим количеством поддерживаемых протоколов подключения (в т.ч. RS485) обязательно обращайтесь за консультацией к специалистам компании Airtone. Ниже представлены лишь несколько вариантов подключения.

Проводное подключение

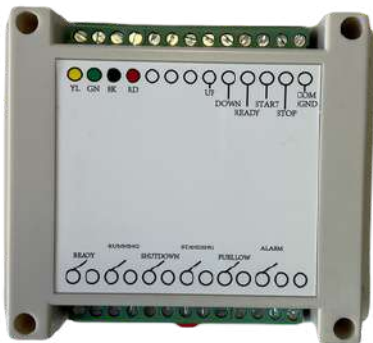

Модуль сухих контактов



Соединительный кабель



Порт подключения в камине



Цветовая распиновка подключения соединительного кабеля камина к модулю сухих контактов

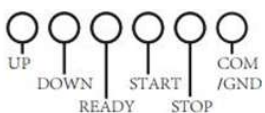

Вход управляющих сигналов (импульс от 100 мс до 1 сек)

UP (вверх) - увеличение длины и интенсивности пламени

DOWN (вниз) - уменьшение длины и интенсивности пламени

READY (готов) - запуск тестирования внутренних систем

START (запуск) - запуск камина, начало розжига

STOP (остановка) - выключение камина, прекращение подачи топлива

COM/GND (общий порт) - общий порт

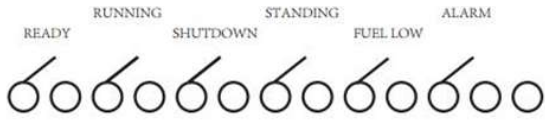

Сигналы обратной связи

READY (готов) - тестирования внутренних систем

RANNING (работа) - камин в рабочем режиме

SHUTDOWN (выключение) - выключение всех систем камина

STANDING (ожидание) - камин в режиме ожидания

FUEL LOW (низкий уровень топлива) - индикатор низкого уровня биотоплива

ALARM (сигнал оповещения) - сигналы обратной связи и оповещения (полный список смотри в разделе "Звуковые оповещения и предупреждения")

Беспроводное подключение (Fibaro Connection)

Для подключения модуля сухих контактов к беспроводной сети возможно использовать универсальный датчик FIBARO Universal Sensor

Датчик сухих контактов, позволяющий превратить любой проводной датчик в Z-Wave датчик.

• Позволяет подключать 2 любых датчика с бинарным выходом;



Степень защиты IP 20
 Рабочая температура 0 ... +40 °C
 Тип питания 9 — 30 В DC
 Рабочая частота 869 МГц
 Поддержка в Vera 3 и Lite, Zipato, Z-Way, Fibaro Home Center 2

Распиновка:

- GND = голубой
- TD (1-wire -данные) = белый
- TP (1-wire питание) = коричневый
- IN2 = зеленый
- IN1 = желтый
- GND = голубой
- P (power) = красный

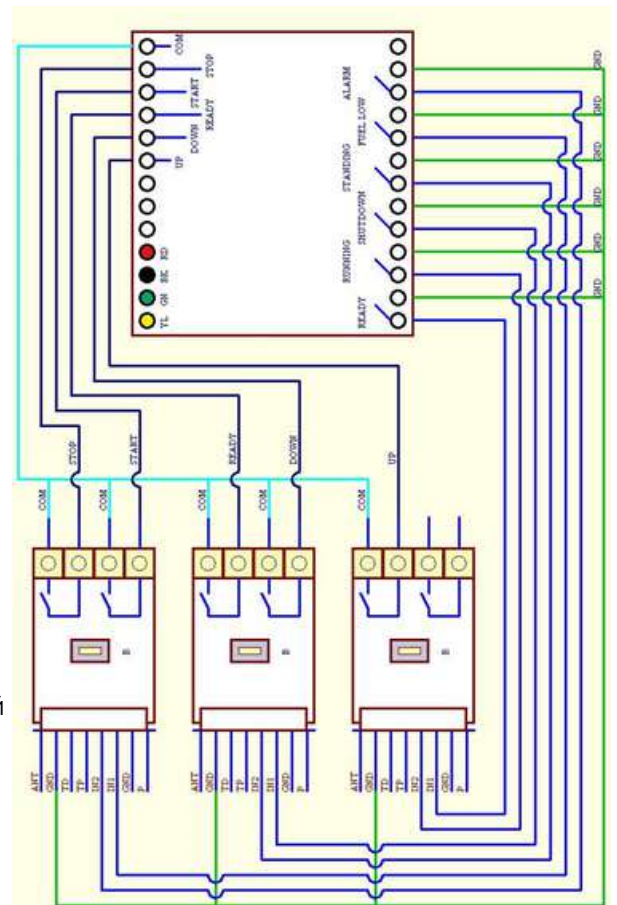
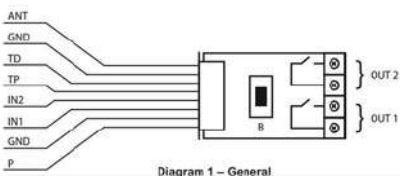



ВАРИАНТЫ РАЗМЕЩЕНИЯ

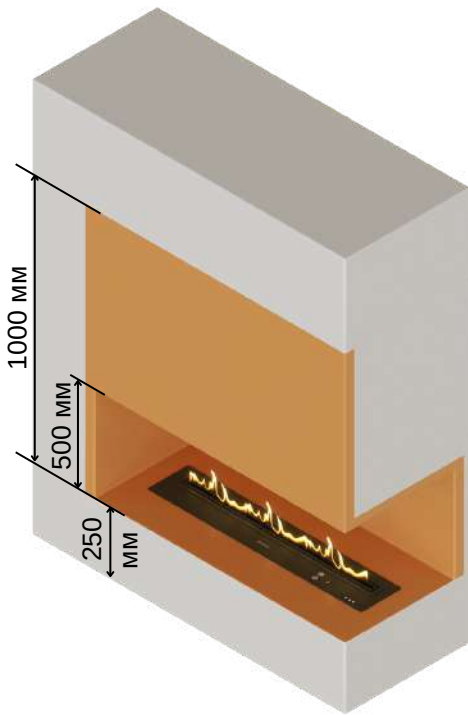

Внимание! Указаны минимально допустимые размеры

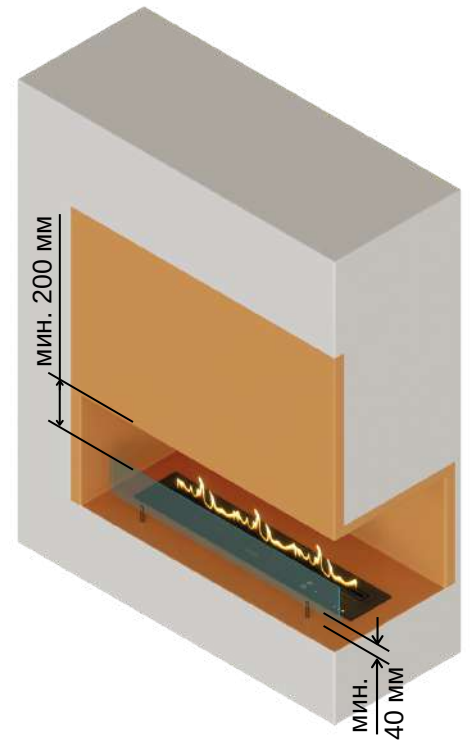

Не воспламеняющийся и огнестойкий материал (Например - камень, керамогранит, металл, плитка и т.п.)

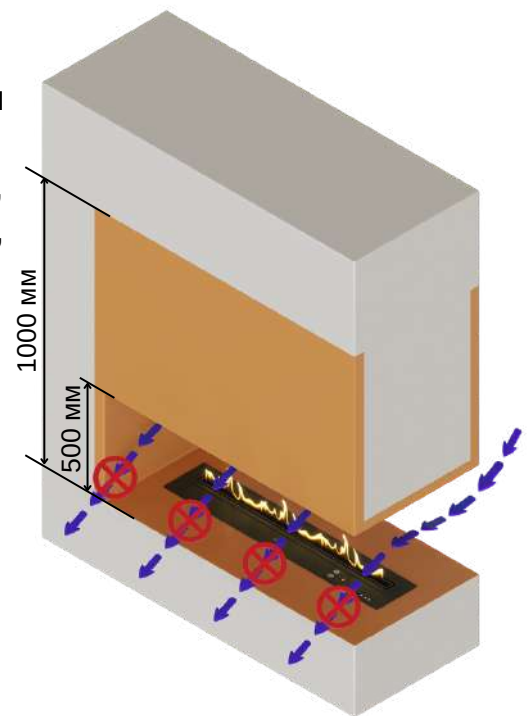
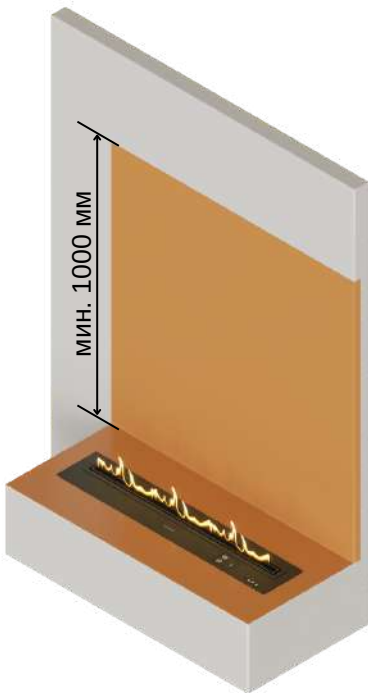



Внимание! Указаны минимально допустимые размеры

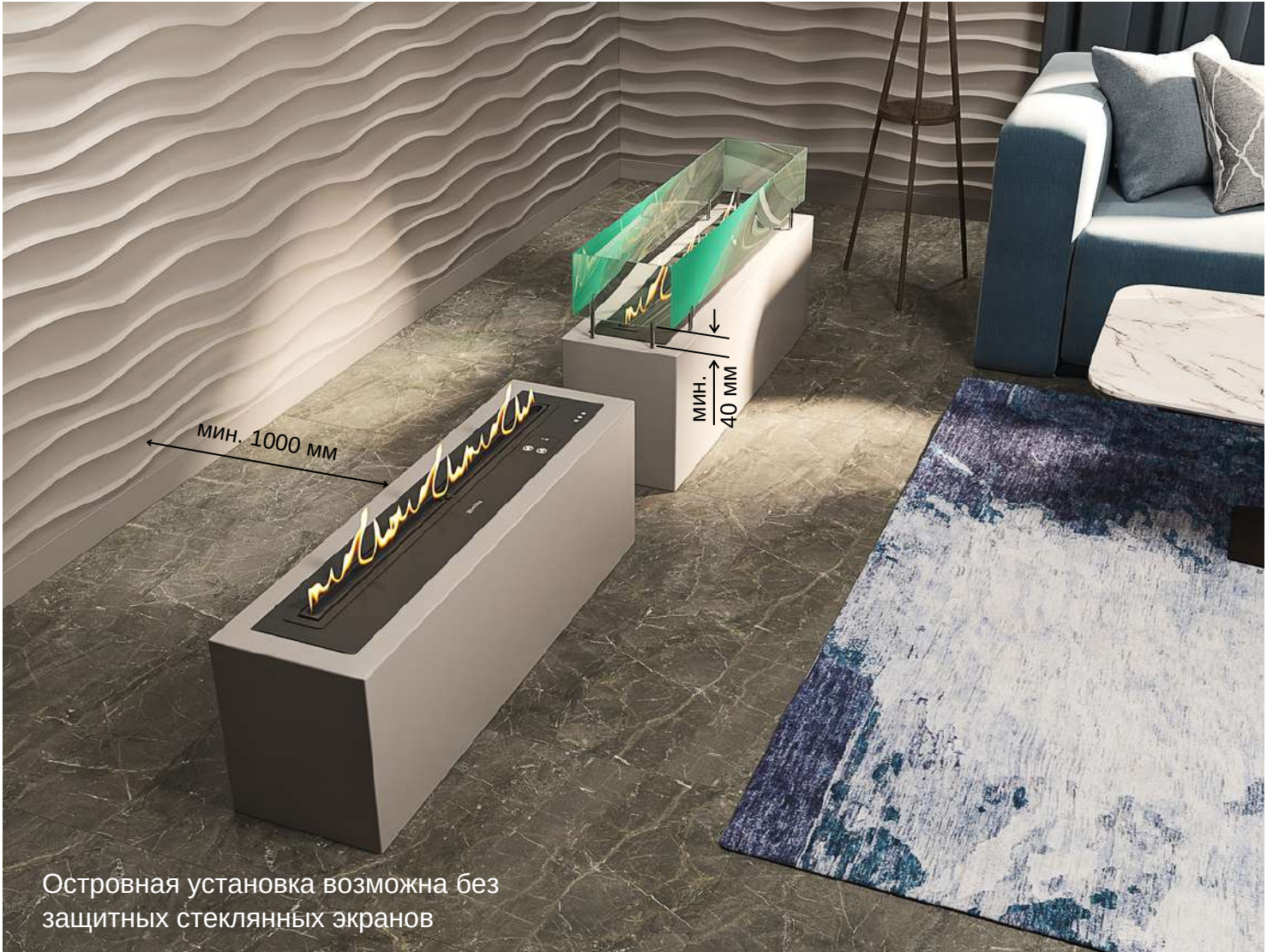



УСТАНОВКА ПОД ТЕЛЕВИЗОРОМ



Компания AIRTONE так же не рекомендует размещение предметов над биокамином, чувствительных к высоким температурам, поскольку это может значительно сократить срок их эксплуатации и даже привести к выходу из строя.

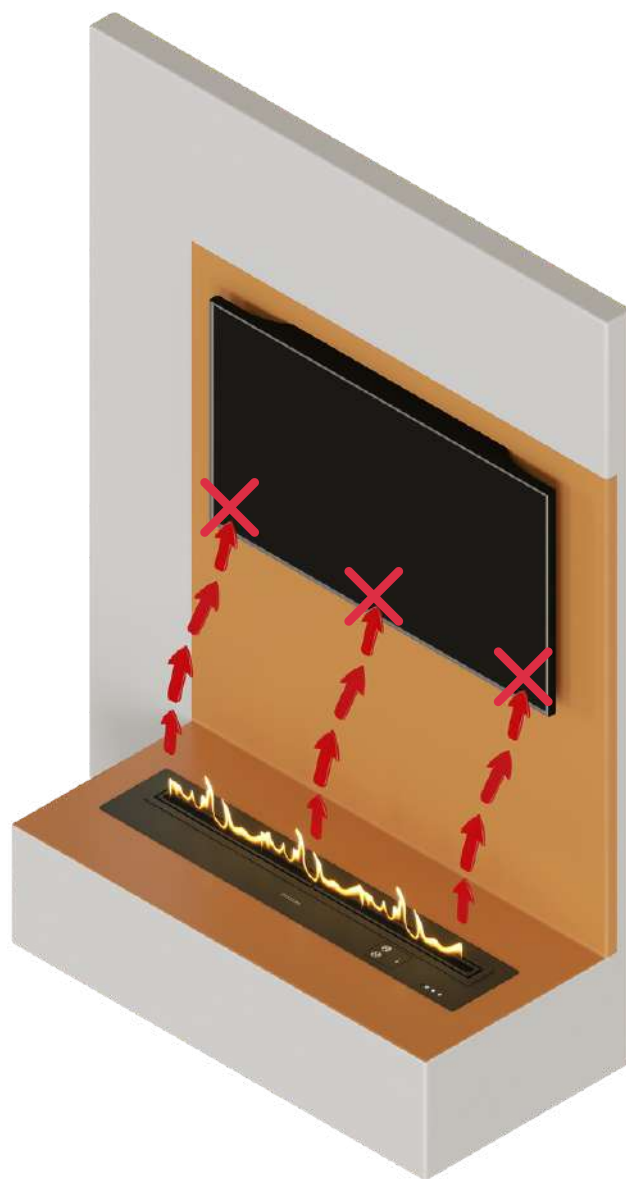
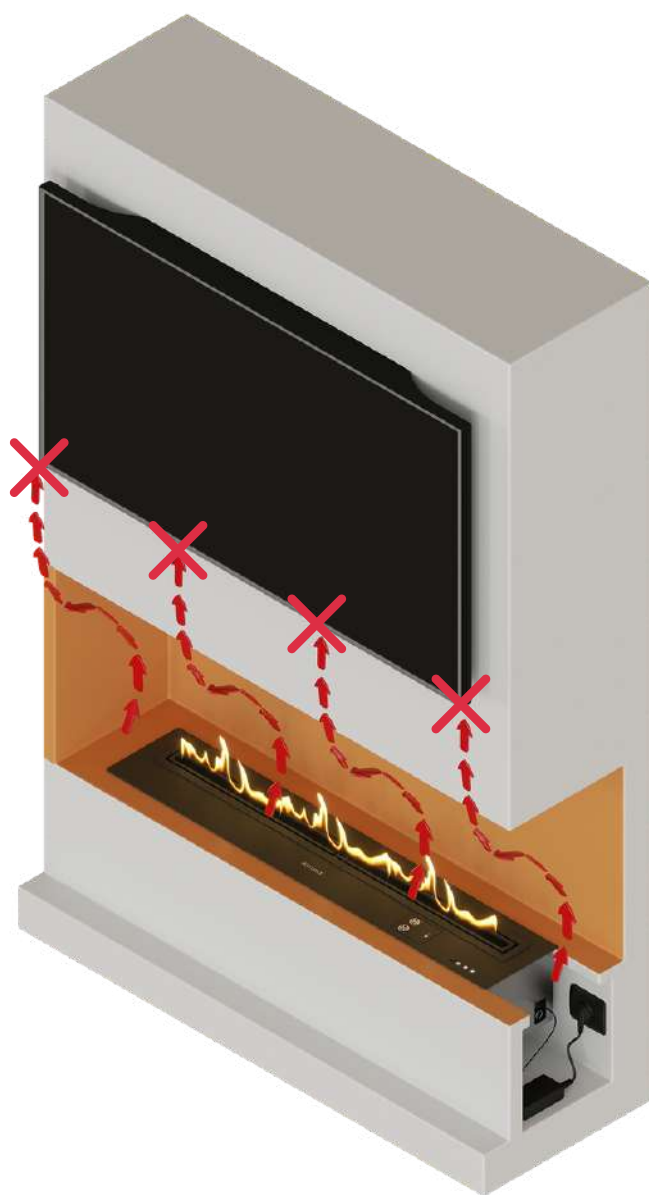



Компания AIRTONE не несет ответственности за любой ущерб причиненный предметам расположенным над биокамином вследствие высоких температур!

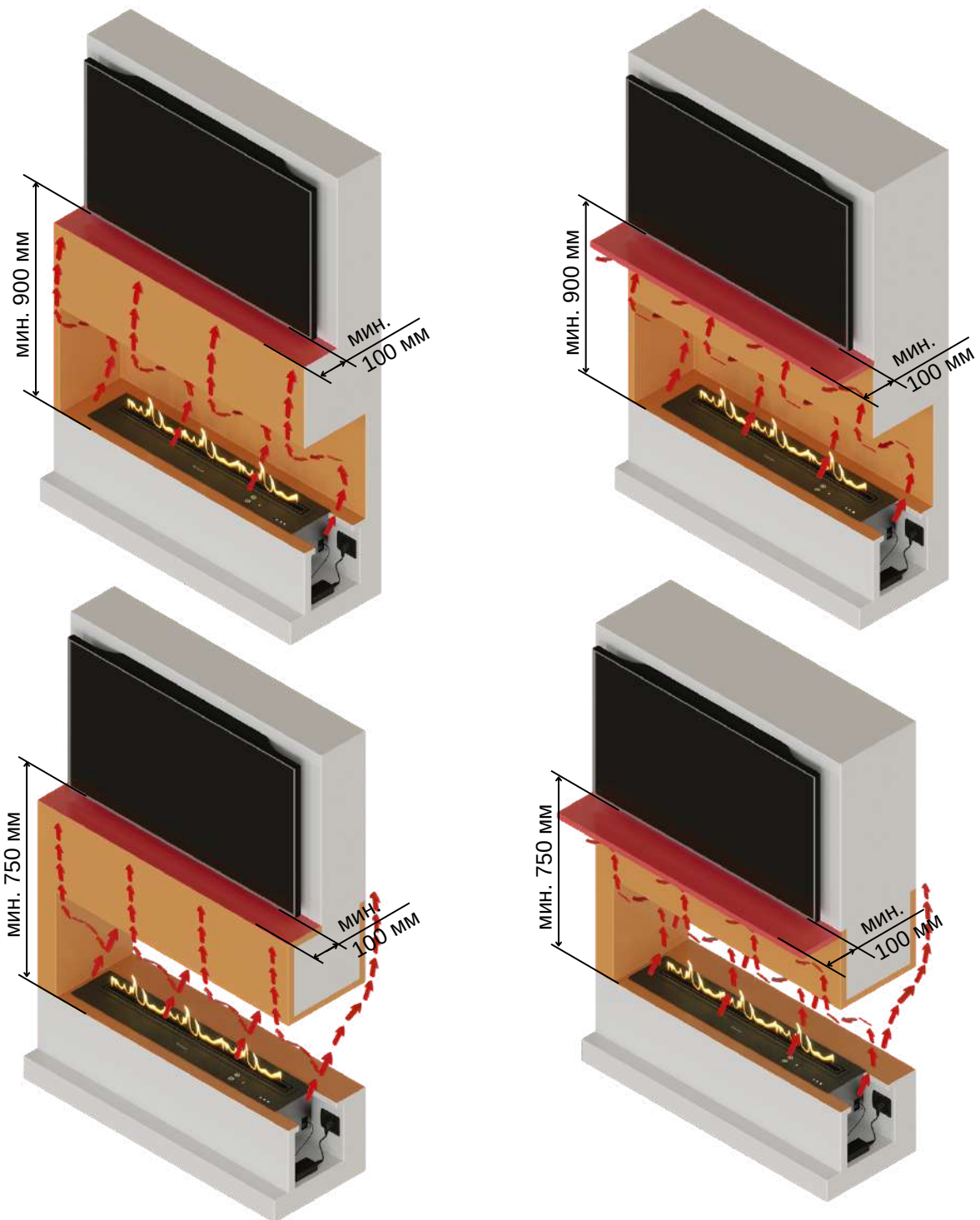



Компания AIRTONE не несет ответственности за любой ущерб причиненный предметам расположенным над биокамином вследствие высоких температур!

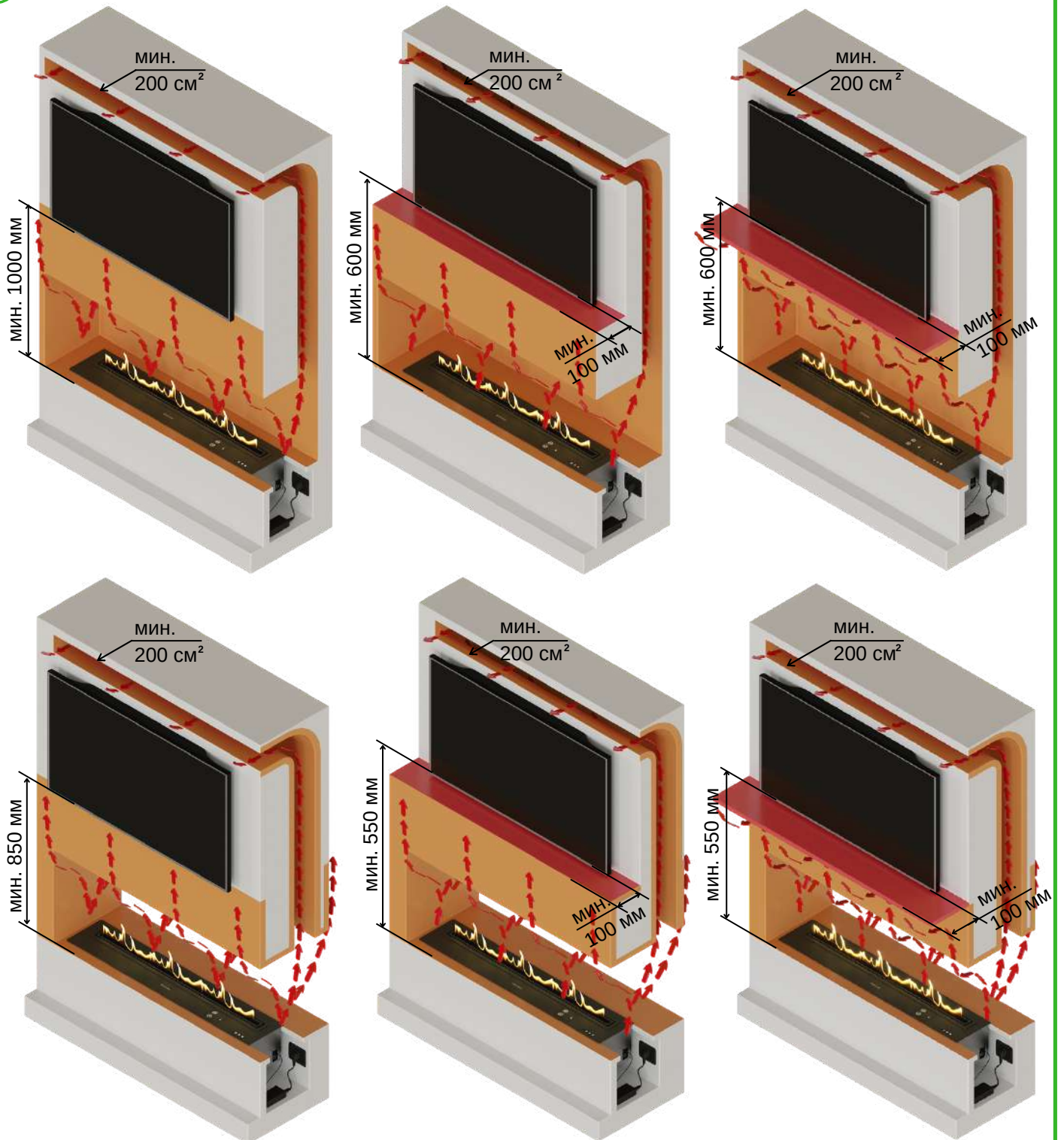

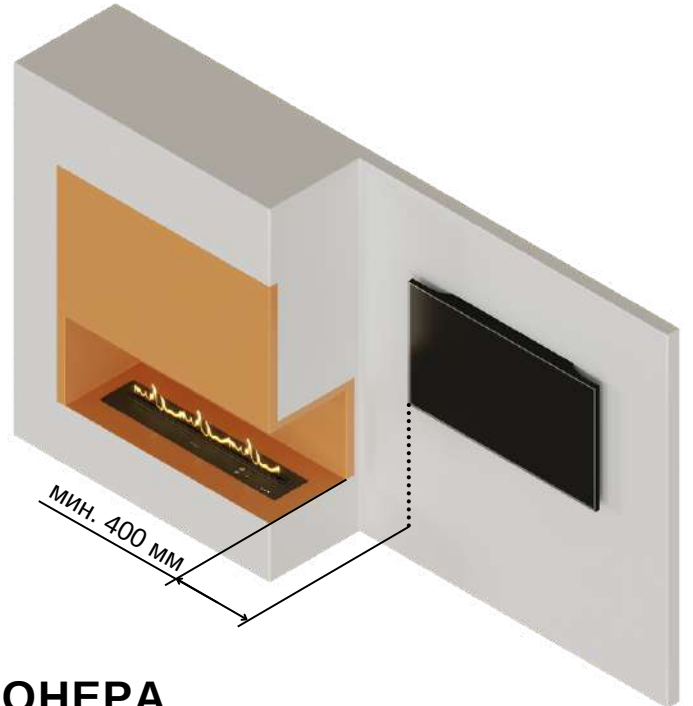
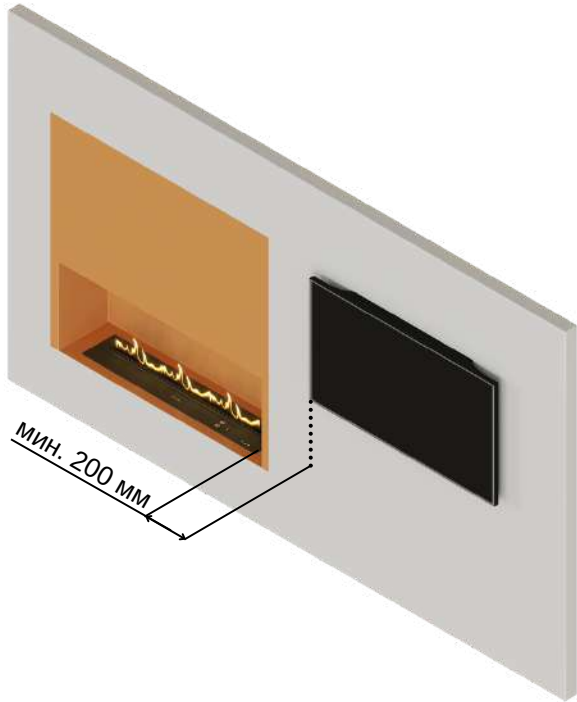

РАЗМЕЩЕНИЕ В ЗОНЕ КОНДИЦИОНЕРА

