

**KEDDY** 



ОГОНЬ, ОПРЕДЕЛЯЮЩИЙ ИНТЕРЬЕР



# Живите в тепле

Когда столбик термометра неуклонно падает ниже нуля, а осень глубоко дышит порывами холодного, как лед, ветра прямо в окна, невольно начинаешь мечтать о южных широтах. Начинаешь **увеличивать температуру внутри дома**, и это доставляет определенное удовольствие, но и в равной степени увеличивает счет за электричество. Вместо этого воспользуйтесь возможностью **с чистой совестью увеличивать** температуру в вашем доме и **создавать больший уют** с помощью эффективных каменных печей, изразцовых печей или каминных вставок производства компании Keddy.

## СОДЕРЖАНИЕ:

ЧУГУННЫЕ ПЕЧИ	СТРАНИЦА 10
ЛЕГКИЕ ПЕЧИ	СТРАНИЦА 16
КАМЕННЫЕ ПЕЧИ	СТРАНИЦА 20
КАМИННЫЕ ВСТАВКИ	СТРАНИЦА 28
ИЗРАЗЦОВЫЕ ПЕЧИ	СТРАНИЦА 32
ДЫМОХОД ДЛЯ ДОМА НЕДА	СТРАНИЦА 36
ТЕХНИЧЕСКИЕ ХАРАКТЕРИСТИКИ	СТРАНИЦА 38

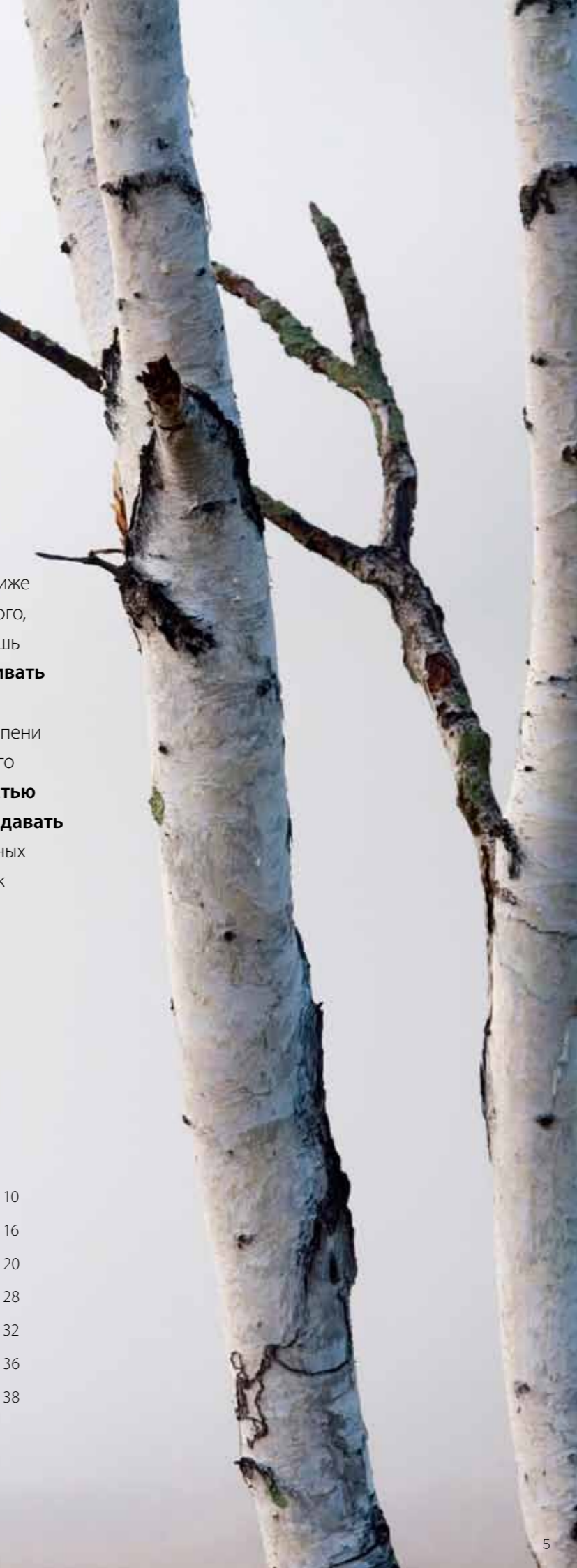



## Привлекательный дизайн

В течение тысяч лет очарование огня для человека сделало горящий камин не имеющим себе равных центром любого дома. Наша необходимость в тепле и сегодня остается такой же, как и в древние времена, но сейчас ее сопровождает еще одна важная деталь – дизайн. Проработав 40 лет в этой отрасли, мы

знаем, что **внешний вид и дизайн** печи играют важную роль. Камин может стать составной частью вашего дома и элегантным дополнением комнаты. Огонь может быть незаменимым **декоративным элементом**

## Эффективность

Мы постоянно работаем над техническим развитием и улучшением эффективности нашей продукции для максимально эффективного использования энергии горения, обеспечения более быстрого **нагрева** и более длительного периода остывания. Правильно используемая печь производства компании Keddy не только повышает температуру в вашем доме. Она также эффективно снижает ваши расходы на электричество, поэтому вы можете **отдыхать** с чистой совестью.



# «Зеленое» отопление

Если для обогрева вашего дома вы используете печь Keddy, вы оказываете **природе** большую услугу. В отличие от обогрева с помощью ископаемого, отопление при помощи дров не способствует образованию парникового эффекта. При сжигании древесины выделяется такое же количество воды и

углекислого газа, что и при естественном гниении дерева. Соответственно, вкладывайте средства в **источник тепла**, который обеспечивает максимально эффективное и экологически безвредное сжигание топлива. Отопление сегодня с перспективой на **будущее**.





## ЧУГУННЫЕ ПЕЧИ K800

### Заслонка с автоматической регулировкой (дополнительное оборудование)

Заслонка для автоматической регулировки тепловой мощности становится новым стандартом безопасности для чугунных печей. Данная особенность конструкции позволяет оптимизировать интенсивность горения и предотвратить перегрев.

### Шлифованная дверь

Дверь имеет шлифованные боковые поверхности. Это обеспечивает безопасное и надежное плотное закрытие двери за счет плотного контакта двух чугунных поверхностей. Таким образом, в конструкции двери отсутствует изнашивающееся со временем уплотнение.



### Чугун 100%

Модель K800 представляет собой чугунную печь, способную эффективно сохранять тепло и служить в течение многих лет.

# ЧУГУННЫЕ ПЕЧИ K800



K815 черная

K815 серая

K816 серая

K816 черная

## Чугунные печи под ваш интерьер

Чугунные печи серии K800 могут быть изготовлены в различных вариантах исполнения с целью их максимального соответствия интерьеру помещения. Например, можно выбрать черный или серый чугун. Боковые панели могут быть выполнены из аккумулирующих тепло талькохлорида или жаропрочного материала. Также имеются ножки различной конструкции. Все вместе это дает 20 вариантов исполнения печей. Вот что мы называем чугунными печами, подходящими под ваш интерьер.

## Характеристики печи

МОЩНОСТЬ, кВт	<b>5-11 кВт</b>
КПД, %	<b>прим. 80%</b>

## Дополнительные компоненты



Варочная панель (конфорка)



Напольная металлическая или стеклянная пластина



Декоративная дверь



Верх из талькохлорида



Бока из талькохлорида



Верх из жаропрочного материала



Бока из жаропрочного материала





# Легкие печи

## Отопление и большая свобода



Установка массивной каменной печи – это несомненно большой шаг в правильном направлении, однако при этом следует учитывать ряд требований как к размещению печи, так и к структуре пола. Однако с помощью легкой каменной печи легче, чем когда-либо раньше оснастить дом привлекательной печью.

### Легко устанавливаемая и восхитительная

Легкая печь сочетает в себе все преимущества каменной печи с компактными размерами и небольшим весом. С одной стороны у вас есть прекрасная и прочная печь с большим и просторным очагом, с другой — ее вес и размер обеспечивают вам огромную свободу при установке. Вес печи столь мал, что для ее установки не требуется фундамент. Соответственно, легкую печь можно установить прямо на деревянные балочные перекрытия пола. Прекрасный и не устаревающий дизайн в сочетании с компактными внешними габаритами позволяет вам легко установить печь как дополнение и часть атмосферы вашего дома.

### Простая установка

Наша легкая печь поставляется как удобный набор огнеупорных элементов из вулканической пемзы, которые вы легко можете собрать воедино собственными силами. Модели Carisma и Carat являются отдельно стоящими печами, компактные внешние габариты и инновационный дизайн которых позволяют легко установить их у прямой стены или в углу. Более того, наша последняя модель Keddy 16 имеет оригинальный дизайн, сочетающий встроенную противопожарную перегородку и обеспечивающий пристенную установку печи.

### Впечатляющая эффективность

Несмотря на компактные внешние габариты наши легкие печи отличаются высоким уровнем эффективности, который присущ всем печам компании Keddy. Усовершенствованный дизайн просторного камина с лицевой частью из чугуна разработан для обеспечения максимально высокой, быстрой и эффективной теплопередачи. Каждая печь оснащена открывающимися дверями и достаточно большим теплоаккумулятором из камня Оливи, который обеспечивает сохранение тепла до 15 часов.

С помощью легкой каменной печи легче, чем когда-либо раньше **оснастить дом** привлекательной печью. В результате вы получаете **удивительно уютную** домашнюю обстановку.



ОФОРМИТЕ  
ПЕЧЬ ПО  
СВОЕМУ  
ВКУСУ

## Дополнительная возможность выразить свои вкусы

Печи Keddy отличаются смелым инновационным дизайном и качеством, а также обеспечивают комплексное отопление, однако именно тогда, когда конечный результат является отражением ваших личных вкусов и предпочтений, он становится частью вашего дома. Ярко-белая отделка поверхности печи отражает ее характер и изысканную простоту, но ее также можно рассматривать как белый холст, с помощью которого вы можете выразить свои художественные таланты. Независимо от того, хотите ли вы «вписать» печь в окружающую обстановку комнаты или, наоборот, выделить ее с помощью цветной покраски, легкую печь можно покрыть обычной краской или украсить структурированной отделкой.

## Дополнительное оборудование, легкие печи

### НАПОЛЬНЫЙ КАМЕНЬ / ПЛИТА НАСТИЛА

Напольные камни и плиты настила доступны для всех моделей легких печей.

### ПОТОЛОЧНАЯ КРЫШКА

Для моделей Carat и Carisma имеется потолочная крышка из минерита, окрашенная в тот же цвет, что и сама печь, что позволяет добиться гармоничности внешнего вида.

### БЛОК РАСШИРЕНИЯ

Для моделей Carat и Carisma доступен удлинительный элемент с внутренней трубой от 25 до 55 см. Для модели Keddy 16 имеется начальный рукав (21,5 см) и удлинительный элемент (55 см) из литого бетона. Необходимо использовать трубу с изоляцией до 30 мм (не включена в комплект поставки).

### ВЕНТИЛЯТОРЫ В СБОРЕ

Вентиляторы в сборе для печи Keddy 16. Содержат два отдельных вентилятора, которые устанавливаются в нижней секции печи по одному с каждой стороны. Дистанционное управление.

### ЛАМПЫ

Двойные светильники точечного освещения для модели Keddy 16 устанавливаются под козырьком и направляются вниз на полку. Дистанционное управление.



### КЕДДИ 16

Самая последняя модель в нашем семействе печей Keddy 16 изменяет представления о традиционной печи. Легкая печь, в которой примеры инновационного дизайна проявляются не только снаружи. Необычность дизайна делает Keddy 16 очевидным конкурентом традиционной печи. Новые дизайнерские идеи, прекрасно оформленная лицевая часть и такие компоненты, как точечное освещение (дополнительное оборудование) в куполообразном козырьке придают печи уникальное сочетание мощности и гармоничности. Интегрированная противопожарная перегородка позволяет безопасно устанавливать печь Keddy 16 у возгораемой стены. теплоаккумулятор из камня Оливи удерживает тепло в течение 15 часов.

### Просто факты:

ТЕПЛОВАЯ МОЩНОСТЬ кВт	<b>12</b>
КПД (%)	<b>80</b>
ВРЕМЯ ОСТЫВАНИЯ* (ч)	<b>&gt;15</b>

\* Рассчитывалось при условии нагрева с максимальной производительностью в течение 4 часов.

### КАРАТ/КАРИСМА

Модели Carat и Carisma имеют привлекательный и элегантный дизайн, общие идеи которого во многом основаны на дизайне наших массивных каменных печей. Обе модели разработаны на принципах дизайна легких печей, что позволяет устанавливать их непосредственно на деревянные балочные перекрытия пола. Модель Carat имеет более сдержанный и угловатый дизайн по сравнению с округлыми формами модели Carisma, однако для обеих моделей характерны небольшие габариты, что облегчает их установку как у стены, так и в углу. Полка из мрамора guivinha придает дополнительную элегантность общему внешнему виду и подчеркивает просторность камина.

### Просто факты:

ТЕПЛОВАЯ МОЩНОСТЬ кВт	<b>12</b>
КПД (%)	<b>83</b>
ВРЕМЯ ОСТЫВАНИЯ* (ч)	<b>&gt;15</b>

\* Рассчитывалось при условии нагрева с максимальной производительностью в течение 4 часов.



# Каменные печи

## Классические камины 21-го века



Откиньтесь в кресле и почувствуйте мягкое тепло и успокаивающее потрескивание пламени. Теперь вы можете наслаждаться этим завидным чувством с помощью практичной и привлекательной каменной печи производства компании Keddy. Наши каменные печи — это ничто иное, как классические открытые камины в новом обличье.

### Прочность и высокая производительность

для наших каменных печей, изготовленных в Швеции, характерно сочетание классического дизайна и современного внешнего вида. В результате возникло семейство печей, предназначенных для использования в самых современных домохозяйствах. Печь содержит устойчивый корпус из вулканической пемзы и полностью литую топку, в которую можно поместить большое количество дров. Благодаря размеру достигается высокая номинальная тепловая мощность от 12 до 14 кВт, обеспечивающая надежность печи как источника тепла. Устройство печи обеспечивает сохранение тепла внутри комнаты и не допускает его рассеивания через дымоход.

### Легкость установки и свобода выбора

благодаря нашим печам вы можете придать камину любой внешний вид в соответствии с вашим вкусом. Возможно, вы мечтаете о классической печи или о печи с более современным внешним видом. Выбор за вашим вкусом и характеристиками вашего дома. Каждая печь поставляется как комплект элементов из пемзы, который можно легко собрать, и вы сами решаете, будет ли у вашей печи верхнее или заднее подключение.

### Большие двери для большего комфорта

визуальное впечатление от печи зависит от возможности видеть огонь. Все наши каменные печи оснащены большим дверями из чугуна с огнеупорной стеклокерамикой. Это означает, что огонь полностью виден с любой точки комнаты. Такой дизайн еще больше усиливает ощущение классического открытого камина.

### Тепло сохраняется дольше

печь продолжает передавать тепло, даже после того, как погас огонь. Более длительный период отдачи тепла печью гарантируется наличием эффективного теплоаккумулятора из камня Оливи с длительным периодом остывания. Это означает, что еще долгое время после того, как погасло пламя, вы можете наслаждаться теплом, исходящим от печи.



ВЫБЕРИТЕ  
СВОЙ ДИЗАЙН  
ДВЕРЦЫ

## Выбирайте внешний вид и цвет

оформляйте каменную печь по своему вкусу. Большие плоские поверхности можно покрыть грубой или тонкой штукатуркой и красиво дополнить прекрасной каменной полкой. В любое время вы можете обновить внешний вид печи, покрасив ее в выбранный вами цвет.

### Гранитная полка

Дополняет плоские поверхности печи.

### Дополнительные опции

Внешнее подключение воздухозабора и напольный камень.



### NEO/NOVA

Когда вы впервые разжигаете каменную печь Keddy, вы непременно заметите, что ваш камин всегда демонстрирует себя с лучшей стороны. В родственных моделях печей Neo и Nova объединены черты классического камина и современного стильного дизайна.

Каменные печи Neo и Nova отличаются эксклюзивными и впечатляющими характеристиками настоящего камина. Истинное мастерство и четкий простой дизайн позволяет без



усилий гармонично вписывать эти печи в любой интерьер, независимо от стиля вашего дома. Большие плоские поверхности печей можно покрыть грубой или тонкой штукатуркой, а также покрасить в дополнительный цвет для еще большего придания им индивидуального характера. Просторный чугунный очаг и большие стекла панорамного вида усиливают ощущение открытого камина и способствуют быстрому нагреванию. Печь Nova увенчана впечатляющей верхней секцией, которая делает ее непохожей на другие печи.

### Просто факты:

ТЕПЛОВАЯ МОЩНОСТЬ кВт	<b>14</b>
КПД (%)	<b>75</b>
ВРЕМЯ ОСТЫВАНИЯ* (ч)	<b>&gt;16</b>

\* Рассчитывалось при условии нагрева с максимальной производительностью в течение 4 часов.



## Каменные печи

ПОЛНОСТЬЮ ЛИТАЯ ТОПКА ИЗ  
чугуна толщиной 8-18 мм со стеклокерамикой.

**ПРОЧНОСТЬ**  
Выдерживает нагрузку кирпичного дымохода.

**ЛЕГКАЯ УСТАНОВКА**  
Набор элементов из пемзы.



### Окрашивайте и украшайте по своему вкусу

Вы можете покрасить  
каменную печь в  
любой цвет по  
своему выбору.

### Дополнительные опции

Огнеупорная стена,  
коробка с заслонкой,  
вентилятор с регулиро-  
ванием оборотов.

### Впечатляющая топка

Из 100% цельного  
чугуна обеспечивает  
высокую производи-  
тельность.



### MINETTE

Печь Minette сочетает в себе лучшие качества классических и современных печей. Это прочная и эффективная каменная печь с компактными внешними габаритами, что делает ее идеальной печью даже для маленьких комнат. Несмотря на свой размер, печь Minette обладает впечатляющей способностью поставлять тепло в ваш дом. Благодаря своему классическому дизайну она во многом похожа на свою старшую сестру Maxette. Продуманный дизайн является признаком производительности, скрытой внутри печи, и дополнен такими элегантными деталями экстерьера как решетка горячего воздуха и очень привлекательная полка из темного мрамора. Каменная печь, созданная, чтобы производить впечатление.

### Просто факты:

ТЕПЛОВАЯ МОЩНОСТЬ кВт	<b>12</b>
КПД (%)	<b>75</b>
ВРЕМЯ ОСТЫВАНИЯ* (ч)	<b>&gt;13</b>

\* Рассчитывалось при условии нагрева с максимальной производительностью в течение 4 часов.



## MAXETTE

Глядя на элегантную линейную форму и инновационные детали печи Maxette, невольно вспоминаешь классический камин. Современный источник тепла, в котором удачно сочетается прошлое и будущее. Несмотря на тот факт, что эта классическая каменная печь заставляет вспомнить камин прошлых десятилетий, печь Maxette оснащена современными внутренними компонентами, которые делают ее очень надежным и эффективным источником тепла. Ее строгие линейные прочные формы сочетаются с инновационными деталями, которые одновременно придают ей домашний вид. Большого размера цельная чугунная топка обеспечивает высокую производительность, а благодаря широким стеклянным дверям огонь становится полностью видимым.

## Просто факты:

ТЕПЛОВАЯ МОЩНОСТЬ кВт	14
КПД (%)	75
ВРЕМЯ ОСТЫВАНИЯ* (ч)	>15

\* Рассчитывалось при условии нагрева с максимальной производительностью в течение 4 часов.



### Более длительный период сохранения тепла

Теплоаккумулятор обеспечивает эффективную теплоотдачу.

### Дополнительные опции

Огнеупорная стена  
мраморная полка и  
вентилятор с регулированием оборотов.



## MISTRAL/REGAL

Основательная и прочная каменная печь не всегда лишена гибкости использования и стильного дизайна. Родственные модели печей Mistral и Regal — это два примера успешного сочетания мощности и дизайна. Модели Mistral и Regal являются двумя впечатляющими примерами того, как стилистически безупречный дизайн может сочетаться с многогранным богатством технических деталей. Обе модели предназначены для пристенной и угловой установки, и чугунные двери печи с призматическим стеклом обеспечивают возможность насладиться видом огня. Чугунная решетка декоративно контрастирует с белыми каменными стенами. Там, где в модели Mistral находятся чистые прямые поверхности, в модели Regal можно увидеть богато украшенный фасад, который делает переднюю часть печи непохожей на другие печи.

## Просто факты:

ТЕПЛОВАЯ МОЩНОСТЬ кВт	14
КПД (%)	75
ВРЕМЯ ОСТЫВАНИЯ* (ч)	>15

\* Рассчитывалось при условии нагрева с максимальной производительностью в течение 4 часов.

### Индивидуальность

Поверхности можно покрыть грубой или тонкой штукатуркой и покрасить в любой цвет.

### Дополнительные опции

Огнеупорная стена и вентилятор с регулированием оборотов.

## Просто факты:

ТЕПЛОВАЯ МОЩНОСТЬ кВт	14
КПД (%)	75
ВРЕМЯ ОСТЫВАНИЯ* (ч)	>15

\* Рассчитывалось при условии нагрева с максимальной производительностью в течение 4 часов.



# Каминные вставки

## Вдохните новую жизнь в ваш открытый камин

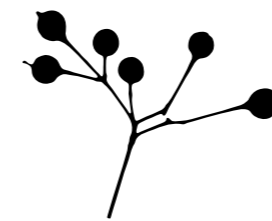

Теперь можно не дать теплу уйти через дымоход. С помощью каминной вставки производства Keddy вы можете вдохнуть новую жизнь в ваш открытый камин и одновременно превратить его в безопасный и эффективный источник тепла для всего вашего дома. Цельнолитые каминные вставки подходят для всех типов открытых каминов, при этом сам камин сохраняет свои индивидуальные черты.

### Не дайте теплу уйти через дымоход

обновление открытого камина с помощью каминной вставки является безопасным и более экономичным способом обогреть ваш дом. Благодаря большим поверхностям нагрева и просторной топке вставка позволяет быстро и эффективно обогревать дом. Эффективная система горения каминной вставки, при которой предварительно нагретый воздух подается в первичную и вторичную камеры горения, позволяет не только очистить топочные газы, но и снизить их температуру и обеспечить минимальное количество пепла. Результат - приятное и экологически чистое дополнение к системе обогрева вашего дома. Преимущества каминной вставки видны не только по улучшению степени комфорта в доме, но и по снижению счетов за электричество.

### Уверенность – вставка поставляется с 20-летней гарантией

наши цельнолитые вставки предназначены для использования без каких-либо проблем. Поэтому, приобретая вставку, вы также получаете 20-летнюю гарантию\*. О надежности дизайна можно судить по большим поверхностям из стеклокерамики на дверях, которые рассчитаны на использование при крайне высоких температурах. И вставка, и двери обработаны

для обеспечения максимальной плотности прилегания и обеспечения герметичности, что делает ваш открытый камин не только более эффективным, но и более безопасным.

### Легкая установка

наши каминные вставки рассчитаны на использование со всеми типами открытых каминов и легко устанавливаются. Вставка подсоединяется к дымоходу с помощью чугунной трубы. Пространство между вставкой и отверстием камина идеально заполняется красивой накладной решеткой.

*\* Не включает стекло*





KEDDY

### Универсальность

Наши суперкассеты подходят для каминов любого типа.

### Снижение затрат на отопление

Благодаря нашим суперкассетам достигается увеличение КПД обогрева до значения более 75%.

### Гарантия 20 лет

Благодаря цельнолитой конструкции изделия мы имеем возможность предоставить гарантию на 20 лет на чугунные компоненты.

### Впечатление открытого камина

Жаропрочная стеклокерамика позволяет наблюдать за пламенем.

### Новый дизайн

Мы рады предложить вам новые изящные модификации наших суперкассет с плоской дверью.

## Огонь делает здание домом

Создавая наши суперкассеты, мы преследовали ясную цель — сохранить впечатление открытого камина и создаваемого огнем уюта. И, конечно, использовать тепло с максимальной эффективностью. Исходя из этого, мы разработали пять моделей двух размеров, чтобы покупатели легко могли выбрать подходящую им вставку. Последним новшеством стали наши элегантные вставки с плоским стеклом, выполненные в современном стиле. Все наши каминные суперкассеты являются цельнолитыми и подходят для каминов любого типа. Зазор между верхней частью вставки и краем камина может быть легко закрыт изящной накладной решеткой.

## Дополнительные компоненты

### КОВАННАЯ НАКЛАДНАЯ РЕШЕТКА

Наши секционные кованые накладные решетки легко устанавливаются по бокам суперкассеты или над ней.

### НАКЛАДНАЯ РЕШЕТКА

Наши накладные решетки из штампованного листового металла позволяют закрыть зазоры между суперкассетой и краями камина. Их размеры могут быть легко подогнаны под размеры зазоров.

### РАМКА ДЛЯ КЛАДКИ

Рамку рекомендуется использовать в случае нестандартного камина. Рамка обеспечивает надлежащее взаимное расположение отверстия камина и вставки.

### ЧУГУННЫЕ ТРУБЫ

Трубы предназначены для соединения суперкассеты Keddy с имеющимся дымоходом.

### РЕШЕТКА ДЛЯ ГОРЯЧЕГО ВОЗДУХА

Решетки для горячего воздуха для верхней части камина имеют несколько размеров. Эти решетки особо рекомендуется использовать в случае незначительного зазора над суперкассетой. Решетки выполнены из прочного чугуна.

# КАМИННЫЕ ВСТАВКИ – СУПЕРКАССЕТЫ КЕДДИ



101/201  
Модели 101 и 201 имеют две угловые двери с разделенными стеклами.



102/202  
Модели 102 и 202 имеют две двери с призматическими панорамными стеклами.



103/203  
Модели 103 и 203 имеют две двери с закругленными панорамными стеклами.



104/204  
Модели 104 и 204 имеют одну дверь, открывающуюся налево, с большим закругленным стеклом. Также имеется вариант черного цвета.



105/205  
Модели 105 и 205 имеют одну дверь, открывающуюся налево, с большим плоским панорамным стеклом. Также имеется вариант черного цвета.

## ■ Характеристики серии 100

МОЩНОСТЬ, кВт **12 кВт**  
КПД, % **более 75%**

## ■ Характеристики серии 200

МОЩНОСТЬ, кВт **14 кВт**  
КПД, % **более 75%**



# Изразцовые печи

## Обогрев с исторической точки зрения



В течение многих столетий изразцовая печь была верным и надежным источником тепла. Красота классических круглых форм не только согревает дом, но и чувства. Не подверженная влиянию времени классика, пришедшая из глубины столетий, станет ценным дополнением для самого современного дома.

### Максимально долгое время сохранения тепла

Начиная с 18 века изразцовые печи славились своей способностью сохранять тепло в течение долгого времени после того, как погас огонь. За прекрасным фасадом скрывается сложный технический дизайн с пятиметровыми каналами теплотрассы, по которым топочный газ направляется через теплоаккумулирующую камеру изразцовой печи. Теплоаккумулятор в наших изразцовых печах выполнен из камня Оливи, природного камня и связующего компонента, и способен сохранять тепло в течение 24 часов после окончания процесса горения.

### Более теплый дом за меньшее время

Благодаря встроенному теплообменнику изразцовая печь выделяет тепло всего через 15 минут с момента начала горения. Она способна выдерживать непрерывное горение. В сочетании с продолжительным периодом сохранения тепла это означает, что двух циклов горения в день достаточно для того, чтобы изразцовая печь равномерно выделяла тепло в течение долгого времени.

### Набор для легкой установки

Установка обычной изразцовой печи занимает длительное время, поскольку для застывания раствора между керамическими плитками требуется несколько дней. Наша изразцовая печь поставляется как набор

компонентов, при установке которых не требуется использование раствора, что позволяет вдвое сократить время, необходимое для установки. Теплоаккумулятор устанавливается внутри газонепроницаемого стального цилиндра, что обеспечивает зазор между ним и плиткой. Использование отдельно стоящей плитки гарантирует отсутствие трещин на ней в течение многих лет.

### Безопасность превыше всего

Защищенный от утечек газа стальной контейнер, внутри которого устанавливается теплоаккумулятор с пятью каналами для дымовых газов, позволяет максимально снизить риск их утечки. В результате получается безопасная газонепроницаемая изразцовая печь, которая снабжает комнату теплом и ничем больше.

### Лучшая печь по результатам испытаний шведским потребителем агентством

Созданные компанией Keddy изразцовые печи не только прекрасные и надежные источники тепла. По данным шведского потребительского агентства печь Christineberg производства компании Keddy является лидером рынка с точки зрения защиты окружающей среды. Малый объем выбросов также означает, что наши печи гарантированно соответствуют самым жестким требованиям по защите окружающей среды, а также обеспечивают КПД в 86%, что является одним из самых высоких измеренных показателей.





### Компоненты

Выберите внешнюю фурнитуру в латуне или хроме.

### Длительный период остывания

До 24 часов.

## CHRISTINEBERG

Печь Christineberg берет свое начало в 18 веке, с периода правления короля Густава, и позволяет вам получить все наилучшее от классической шведской традиции в вашем доме.



### Опции

**ЗАЩИТНАЯ ПЛАСТИНА ДЛЯ ПОЛА**  
Может быть выполнена в латуни и хроме.

### Фабричные опции

**УВЕЛИЧЕНИЕ ВЫСОТЫ**  
Дополнительный уровень плитки на высоту около 30 см.

**УВЕЛИЧЕНИЕ ШИРИНЫ ОБКЛАДА**  
Дополнительный уровень боковой плитки около 12 см с каждой стороны.

### CHRISTINEBERG

В изразцовой печи Christineberg удачно сочетаются исторический дизайн и современные технологии. Печь легко собирается и размещается; она также удачно смотрится как при пристенной, так и угловой установке. Благодаря очень длительному периоду остывания, который составляет до 24 часов, вы можете наслаждаться теплом еще долгое время после того, как огонь в печи погас. Доступны следующие цвета: белый, белый с декоративными элементами или синий кобальт.

### Просто факты:

ТЕПЛОВАЯ МОЩНОСТЬ кВт	12
КПД (%)	86
ВРЕМЯ ОСТЫВАНИЯ (ч)	>24

# Дымоход для дома Heda

## Модульный дымоход, которому можно доверять

Устанавливаемый новый дымоход должен работать весь срок службы дома. Дымоход Heda, произведенный в Швеции, это надежный и завершённый строительный модуль, рассчитанный на эксплуатацию в нашем суровом климате. Труба топочного газа, изоляция и внешняя оболочка образуют единый компонент, что делает дымоход легче и меньше, чем обычные кирпичные дымоходы.

### ПРИРОДНЫЙ МАТЕРИАЛ ДЛЯ УЛУЧШЕННОЙ ИЗОЛЯЦИИ

Ничто лучше не справляется с силами природы, чем сама природа. Высокая степень изоляции наших модульных дымоходов обеспечивается естественным путем благодаря материалам, из

которых они изготовлены. Пемза, которая формируется при извержении вулкана, способна выдерживать очень высокие температуры. Таким образом, обеспечиваются незначительные тепловые потери через дымоход, а риск разрушения из-за образования конденсата практически отсутствует, поскольку дым не охлаждается. Такой подход также обеспечивает устойчивость дымохода к воздействию кислот и иных едких материалов.

### БЕЗОПАСНОСТЬ В МЕНЬШЕМ ПРОСТРАНСТВЕ

Благодаря тому, что в дымоходе Heda труба топочного газа, изоляция и внешняя оболочка формируют единый компонент, общий вес дымохода составляет только четверть от веса среднего кирпичного дымохода. Компактные внешние габариты в сочетании с пемзой и изолированными воздуховодами означают, что внешняя температура дымохода остается низкой и его можно размещать на расстоянии всего 2 см от возгораемых строительных элементов. Сравните эту величину со стандартным значением в 10 см и вы получаете дымоход,

	HEDA 1	HEDA 2
ТОПОЧНЫЙ ГАЗ / ДЫМ	Ø 160 мм	Ø 200 мм
ПЛОЩАДЬ	200 см <sup>2</sup>	314 см <sup>2</sup>
ГАБАРИТЫ, СТАНДАРТНЫЙ ЭЛЕМЕНТ	360 x 360 x 250 мм	400 x 400 x 250 мм
ГАБАРИТЫ, МОДУЛЬ С ЛЮКОМ ДЛЯ ЧИСТКИ ИЛИ ВТУЛКОЙ	360 x 360 x 300 мм	400 x 400 x 300 мм
ВЕС, СТАНДАРТНЫЙ ЭЛЕМЕНТ	прим. 20 кг	прим. 25 кг
ВЕС, ЭЛЕМЕНТ С ЛЮКОМ ДЛЯ ЧИСТКИ	прим. 32 кг	прим. 39 кг
ВЕС, ЭЛЕМЕНТ С ВТУЛКОЙ	прим. 25 кг	прим. 32 кг

занимающий значительно меньше места чем обычный дымоход. Другими словами, вы можете спокойно и безопасно размещать паркетный пол, потолочные панели и лепку прямо на стене дымохода.

### БОЛЕЕ ЛЕГКАЯ УСТАНОВКА

Небольшой вес домашнего дымохода и отсутствие отделяемых частей означают, что вы можете быстро и легко самостоятельно установить дымоход без помощи специалиста. Модульный элемент оснащён специальным клеем. Сборка упрощается еще и тем, что на некоторых элементах заранее установлен люк для чистки и подготовлена втулка.

### НЕСКОЛЬКО ВАРИАНТОВ ОФОРМЛЕНИЯ

Вы можете сами выбирать оформление дымохода, установленного над крышей. Установленный над крышей дымоход можно оформить с помощью готовой легко устанавливаемой металлической крышки с гидроизолирующей пластиной и козырьком от дождя, либо оформить окончательный результат по своему вкусу для придания индивидуальности, а затем установить покрывающую пластину и козырек от дождя.

### МАРКИРОВКА CE

Безопасность и качество — две основные составляющие нашего бизнеса. Соответственно, дымоход Heda имеет маркировку CE. В соответствии с требованиями CE данный дымоход можно использовать в каминах с затрачиваемой мощностью до 80 кВт и температурой топочных газов до 450°C.

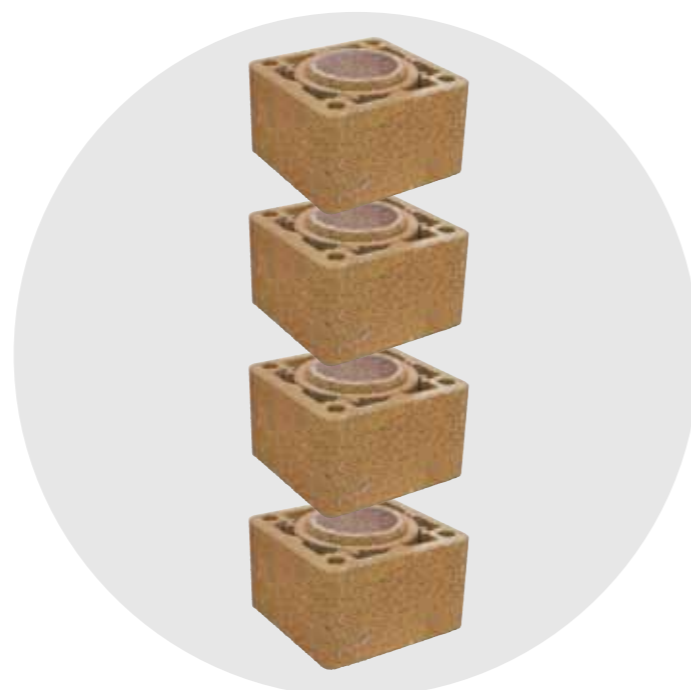
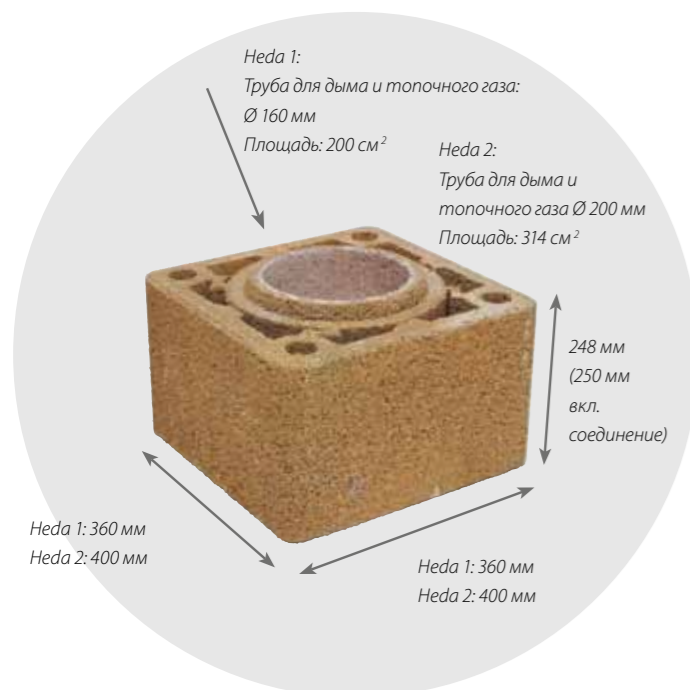

С помощью настраиваемого набора фитингов, накладной пластины (высотой 600 и 1200 мм) и гидроизоляционной пластины с козырьком от дождя можно легко накрыть дымоход над крышей.



Если вы решите самостоятельно создать экстерьер дымохода путем установки Heda над крышей, следует использовать покрывающий элемент.



Дымоход Heda легко и быстро устанавливается, поскольку труба для топочного газа, изоляция и внешняя оболочка составляют единый компонент. Здесь показан стандартный элемент дымохода.



Если ваша печь не способна выдержать нагрузку модульного дымохода, вам потребуется только установить соединение с заранее подготовленной втулкой. Если при сборке высота соединения неизвестна, отверстие можно сделать после того, как будет установлен собранный дымоход.



Элемент Heda с люком для чистки обеспечивает доступ к зольнику, откуда вы можете легко удалить пепел после очистки дымохода.



## Чугунные печи K800

1. Воздух для первичного и вторичного горения - из комнаты или снаружи - поступает под основание печи.
2. Воздух для первичного горения, предварительно нагретый в воздуховодах, поступает в очаг по поверхности переднего стекла.
3. Нагретый воздух выходит наружу через клапан в крышке.
4. В автоматическом режиме можно выбрать один из предустановленных уровней тепловой мощности.
5. Подача воздуха в камин автоматически регулируется электронной дымовой заслонкой.
6. Очаг начинает выделять тепло практически сразу после начала горения.

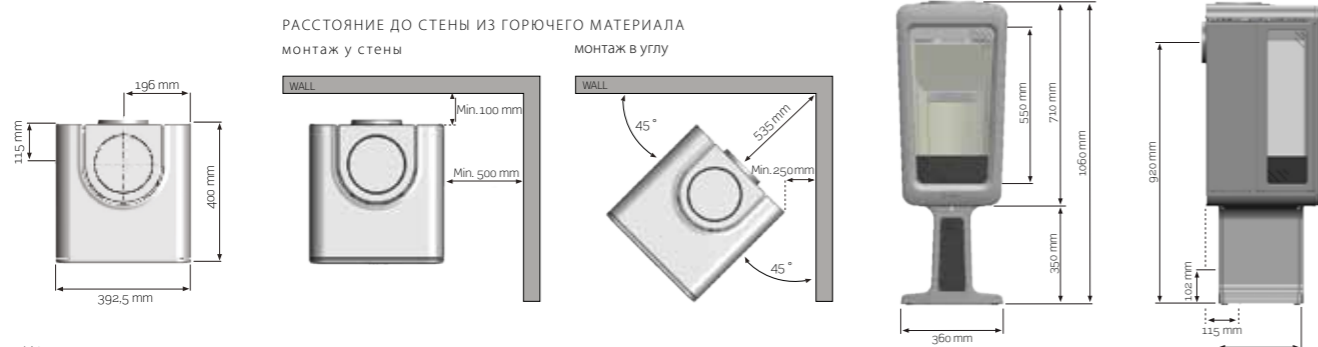

K815

ШИРИНА X ВЫСОТА X ГЛУБИНА	392,5 x 1060 x 400 мм	ВЕС	прим. 125-135 кг
КОНСТРУКЦИЯ ПОЛА	деревянные балки перекрытия	ДЫМОТВОД	Ø 150
ВЫСОТА ДО ЦЕНТРА ЗАДНЕГО ОТВЕРСТИЯ	920 мм (926 мм*)	МОЩНОСТЬ	5-11 кВт
КПД	около 80%	ТОПЛИВО	древесина
ВЫСОТА ПЕЧИ	710 мм	ЕВРОПЕЙСКИЙ СТАНДАРТ	378016
ВЫСОТА ПОДСТАВКИ	350 мм		

\* При монтаже с напольной стеклянной пластиной.

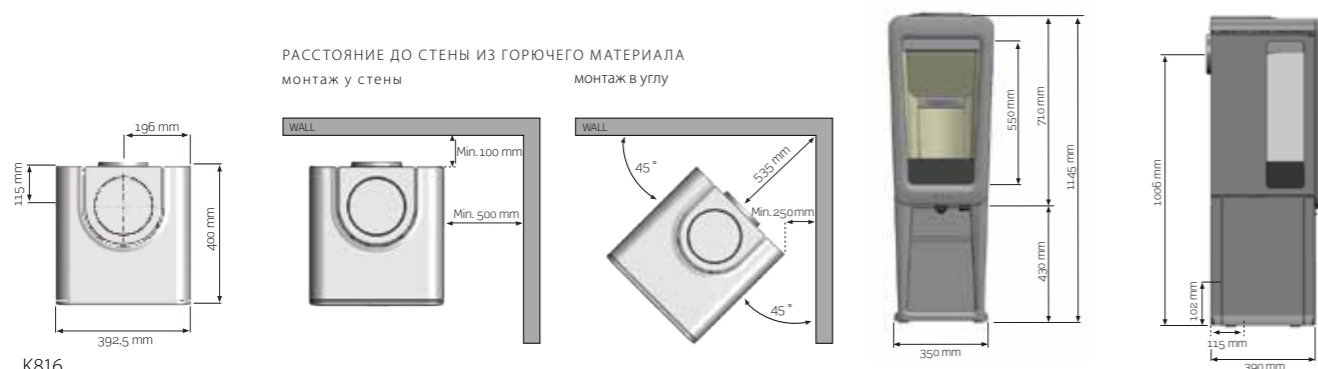

K816

ШИРИНА X ВЫСОТА X ГЛУБИНА	392,5 x 1145 x 400 мм	ВЕС	прим. 140-150 кг
КОНСТРУКЦИЯ ПОЛА	деревянные балки перекрытия	ДЫМОТВОД	Ø 150
ВЫСОТА ДО ЦЕНТРА ЗАДНЕГО ОКНА	1006 мм (1012 мм*)	МОЩНОСТЬ	5-11 кВт
КПД	прим. 80%	ТОПЛИВО	древесина
ВЫСОТА ПЕЧИ	710 мм	ЕВРОПЕЙСКИЙ СТАНДАРТ	378016
ВЫСОТА ПОДСТАВКИ	430 мм		

\* При монтаже с напольной стеклянной пластиной.

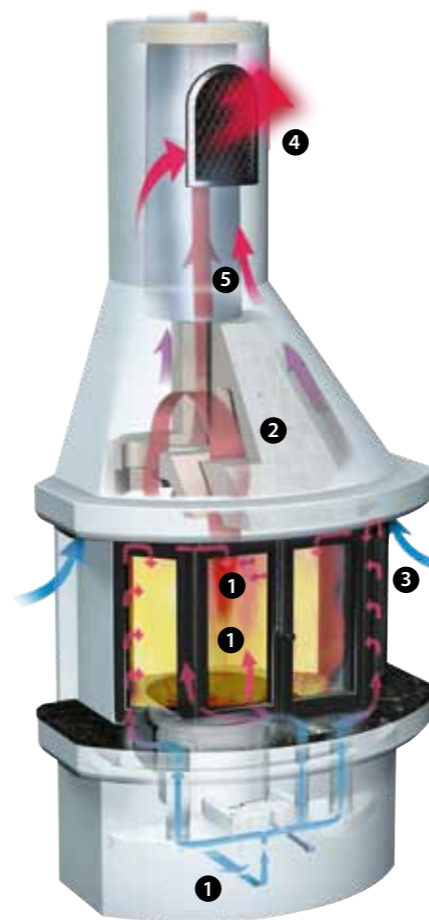

### КАК РАБОТАЕТ ЛЕГКАЯ ПЕЧЬ:

1. Комнатный или внешний воздух поступает в первичную и вторичную камеру горения из-под основания в камине.
2. Горячий дым затем поступает из камин в трехканальный аккумулятор тепла. Теплоаккумулятор выполнен из камня Оливи для длительного удержания тепла.
3. Комнатный воздух поступает через отверстие между козырьком и теплоаккумулятором.
4. Нагретый воздух поступает в комнату через прочную чугунную решетку горячего воздуха, способную пропускать большие объемы нагретого воздуха.
5. Наличие быстрого теплообменника означает, что легкая печь обеспечивает тепло всего через 10-15 минут. Встроенные вентиляторы не являются стандартным оборудованием модели Keddy 16, однако доступны в качестве дополнительного оборудования.

KEDDY 16

ШИРИНА X ВЫСОТА X ГЛУБИНА	900 x 1900 x 652 мм	ВЕС	прим. 350 кг
ОСНОВАНИЕ	Деревянные балочные	ДЫМОХОД	Ø 150
ВЫСОТА ДО ЗАДНЕГО ПОДКЛЮЧЕНИЯ	1550 мм	ТЕПЛОВАЯ МОЩНОСТЬ	12 кВт
КПД	80%	ВРЕМЯ ОСТЫВАНИЯ	До 15 часов
РАССТОЯНИЕ ДО ВОЗГОНЯЕМОЙ СТЕНЫ	Пристенная установка		
ТОПЛИВО	Древесина	ЕВРОПЕЙСКИЙ СТАНДАРТ	13240 EN

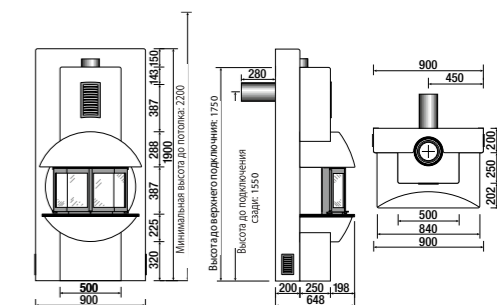

CARAT

ШИРИНА X ВЫСОТА X ГЛУБИНА	790 x 2510 x 550 мм	ВЕС	прим. 350 кг
ОСНОВАНИЕ	Деревянные балочные	ДЫМОХОД	Ø 150
ВЫСОТА ДО ЗАДНЕГО ПОДКЛЮЧЕНИЯ	1630 мм	ТЕПЛОВАЯ МОЩНОСТЬ	12 кВт
КПД	83%	ВРЕМЯ ОСТЫВАНИЯ	До 15 часов
РАССТОЯНИЕ ДО ВОЗГОНЯЕМОЙ СТЕНЫ	50 мм		
ТОПЛИВО	Древесина	ЕВРОПЕЙСКИЙ СТАНДАРТ	13240 EN

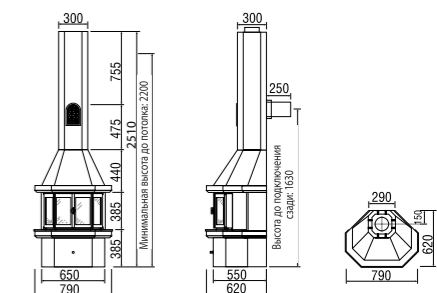

CARISMA

ШИРИНА X ВЫСОТА X ГЛУБИНА	790 x 2510 x 575 мм	ВЕС	прим. 350 кг
ОСНОВАНИЕ	Деревянные балочные	ДЫМОХОД	Ø 150
ВЫСОТА ДО ЗАДНЕГО ПОДКЛЮЧЕНИЯ	1630 мм	ТЕПЛОВАЯ МОЩНОСТЬ	12 кВт
КПД	83%	ВРЕМЯ ОСТЫВАНИЯ	До 15 часов
РАССТОЯНИЕ ДО ВОЗГОНЯЕМОЙ СТЕНЫ	50 мм		
ТОПЛИВО	Древесина	ЕВРОПЕЙСКИЙ СТАНДАРТ	13240 EN

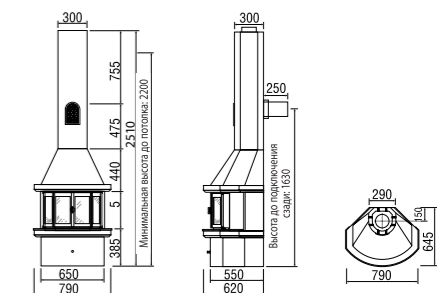



**ПРИНЦИП РАБОТЫ КАМЕННОЙ ПЕЧИ  
ПРОИЗВОДСТВА КОМПАНИИ KEDDY**

1. Корпус из вулканической пемзы. Конструкция выдерживает нагрузку модульного дымохода (неприменимо к моделям Carat и Carisma).
2. Массивная чугунная решетка для выхода горячего воздуха способна пропускать большие объемы нагретого воздуха.
3. Чугунная труба для соединения с дымоходом создает дополнительный эффект теплообменника.
4. Теплоаккумулятор из камня Оливи для длительного удержания тепла.
5. Цельная литая топка из прочного чугуна толщиной 8-18 мм с минимальным количеством подвижных частей.
6. Дверцы вручную приточены для обеспечения герметичности и безопасности печи.
7. Высококачественная стеклокерамика, способная выдержать крайне высокие температуры.
8. Управление заслонкой для подачи воздуха, поступающего извне. (В модели Minette коробка с заслонкой опционально).

**ПРИНЦИП РАБОТЫ КАМИННОЙ ВСТАВКИ**

1. Ручка демпфера используется для управления потоком воздуха, необходимым для горения.
2. Воздух горения предварительно нагревается в воздуховодах, которые располагаются по бокам каминной вставки.
3. Нагретый воздух горения омывает внутреннюю сторону стекла, что препятствует образованию сажи на стекле.
4. Направляющая пластина – каминный зуб – направляет дымовые газы на вторичное сгорание.
5. Каминная вставка передает значительную часть тепла окружающему воздуху благодаря большим внутренним и внешним фланцам нагрева.
6. Прочная задвижка обеспечивает надежное запирание дверей в целях безопасности.



<b>NEO</b>			
ШИРИНА X ВЫСОТА X ГЛУБИНА	900 x 1370 x 550 мм	ВЕС	прим. 650 кг
ОСНОВАНИЕ	Фундамент	ДЫМОХОД	Ø 150
ВЫСОТА ДО ЗАДНЕГО ПОДКЛЮЧЕНИЯ (ЦЕНТР)	1190 мм	ТЕПЛОВАЯ МОЩНОСТЬ	14 кВт
КПД	75%	ВРЕМЯ ОСТЫВАНИЯ	До 16 часов
ТОПЛИВО	Древесина	ЕВРОПЕЙСКИЙ СТАНДАРТ	13240 EN

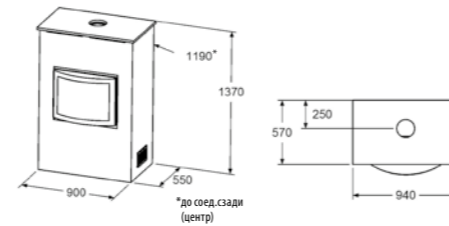

<b>NOVA</b>			
ШИРИНА X ВЫСОТА X ГЛУБИНА	900 x 2390 x 550 мм	ВЕС	прим. 800 кг
ОСНОВАНИЕ	Фундамент	ДЫМОХОД	Ø 150
ВЫСОТА ДО ЗАДНЕГО ПОДКЛЮЧЕНИЯ (ЦЕНТР)	2000 мм	ТЕПЛОВАЯ МОЩНОСТЬ	14 кВт
КПД	75%	ВРЕМЯ ОСТЫВАНИЯ	До 16 часов
ТОПЛИВО	Древесина	ЕВРОПЕЙСКИЙ СТАНДАРТ	13240 EN

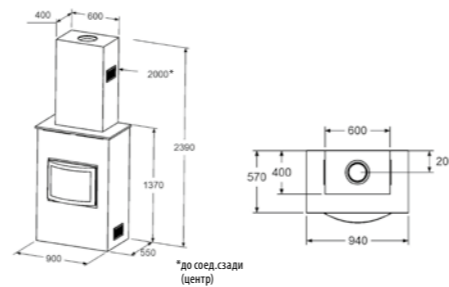

<b>MAXETTE</b>			
ШИРИНА X ВЫСОТА X ГЛУБИНА	900 x 2170 x 560 мм	ВЕС	прим. 850 кг
ОСНОВАНИЕ	Фундамент	ДЫМОХОД	Ø 200
ВЫСОТА ДО ЗАДНЕГО ПОДКЛЮЧЕНИЯ (ЦЕНТР)	1780 мм	ТЕПЛОВАЯ МОЩНОСТЬ	14 кВт
КПД	75 %	ВРЕМЯ ОСТЫВАНИЯ	До 15 часов
ТОПЛИВО	Древесина	ЕВРОПЕЙСКИЙ СТАНДАРТ	13240 EN

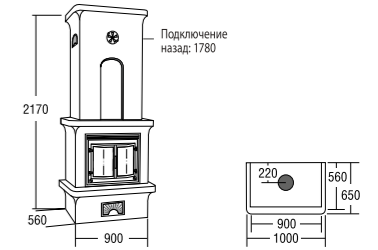

<b>MAXETTE CORNER</b>			
ШИРИНА X ВЫСОТА X ГЛУБИНА	900 x 2170 x 790 мм	ВЕС	прим. 800 кг
ОСНОВАНИЕ	Фундамент	ДЫМОХОД	Ø 200
ВЫСОТА ДО ЗАДНЕГО ПОДКЛЮЧЕНИЯ (ЦЕНТР)	1850 мм	ТЕПЛОВАЯ МОЩНОСТЬ	14 кВт
КПД	75%	ВРЕМЯ ОСТЫВАНИЯ	До 15 часов
ТОПЛИВО	Древесина	ЕВРОПЕЙСКИЙ СТАНДАРТ	13240 EN

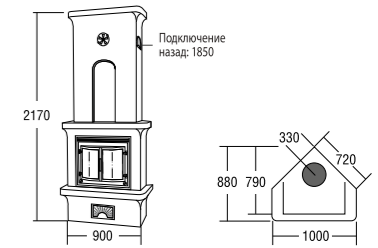

<b>MINETTE</b>			
ШИРИНА X ВЫСОТА X ГЛУБИНА	700 x 1990 x 460 мм	ВЕС	прим. 550 кг
ОСНОВАНИЕ	Фундамент	ДЫМОХОД	Ø 150
ВЫСОТА ДО ЗАДНЕГО ПОДКЛЮЧЕНИЯ (ЦЕНТР)	1750 мм	ТЕПЛОВАЯ МОЩНОСТЬ	12 кВт
КПД	75%	ВРЕМЯ ОСТЫВАНИЯ	До 13 часов
ТОПЛИВО	Древесина	ЕВРОПЕЙСКИЙ СТАНДАРТ	13240 EN

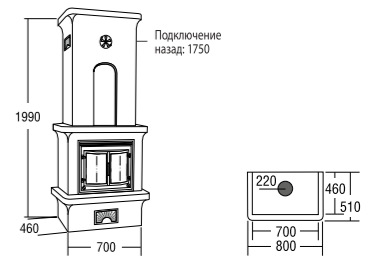

<b>MISTRAL/REGAL</b>			
ШИРИНА X ВЫСОТА X ГЛУБИНА	900 x 2400 x 540 мм	ВЕС	прим. 800 кг
ОСНОВАНИЕ	Фундамент	ДЫМОХОД	Ø 200
ВЫСОТА ДО ЗАДНЕГО ПОДКЛЮЧЕНИЯ (ЦЕНТР)	1550 мм	ТЕПЛОВАЯ МОЩНОСТЬ	14 кВт
КПД	75%	ВРЕМЯ ОСТЫВАНИЯ	До 15 часов
ТОПЛИВО	Древесина	ЕВРОПЕЙСКИЙ СТАНДАРТ	13240 EN

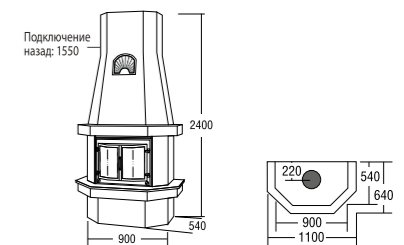

<b>REGAL CORNER/MISTRAL CORNER</b>			
ШИРИНА X ВЫСОТА X ГЛУБИНА	1000 x 2400 x 730 мм	ВЕС	прим. 650 кг
ОСНОВАНИЕ	Фундамент	ДЫМОХОД	Ø 200
ВЫСОТА ДО ЗАДНЕГО ПОДКЛЮЧЕНИЯ (ЦЕНТР)	1780 мм	ТЕПЛОВАЯ МОЩНОСТЬ	14 кВт
КПД	75%	ВРЕМЯ ОСТЫВАНИЯ	До 15 часов
ТОПЛИВО	Древесина	ЕВРОПЕЙСКИЙ СТАНДАРТ	13240 EN

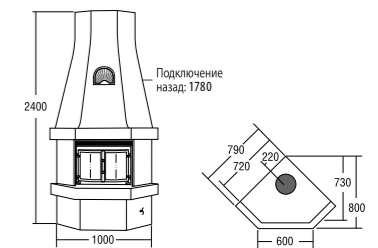



ПРИНЦИП РАБОТЫ КАМИННОЙ ВСТАВКИ

1. Ручка демпфера используется для управления потоком воздуха, необходимым для горения.
2. Воздух горения предварительно нагревается в воздуховодах, которые располагаются по бокам вставки.
3. Нагретый воздух горения омывает внутреннюю сторону стекла, что препятствует образованию сажи на стекле.
4. Направляющая пластина - каминный зуб - направляет топочный газ во вторичную камеру горения.
5. Вставка передает значительную часть тепла окружающему воздуху благодаря большим внутренним и внешним фланцам нагрева.
6. Прочная задвижка обеспечивает надежное запираение дверей в целях безопасности.

СПЕЦИАЛЬНО АДАПТИРОВАННЫЕ ДОПОЛНИТЕЛЬНЫЕ КОМПОНЕНТЫ ДЛЯ ВСТАВОК:

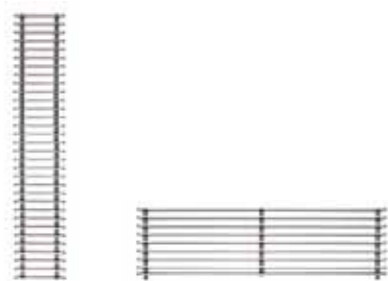

Наши кованные накладные решетки составляют легко устанавливаемую систему решеток, которую вы можете собрать по своему вкусу и установить по бокам или сверху каминной вставки. Система включает базовый набор и несколько дополнительных решеток различной ширины. Количество и ширину дополнительных решеток следует выбирать в соответствии с размерами вашей печи. Высота составляет 550 мм для моделей 110 и 510 и 650 мм для моделей 210 и 520.



Раму вставки следует использовать, когда вы хотите построить собственную печь и подогнать отверстие в кирпичной кладке под размер вставки.

Модель 100: 530 x 490 мм  
Модель 200: 615 x 540 мм

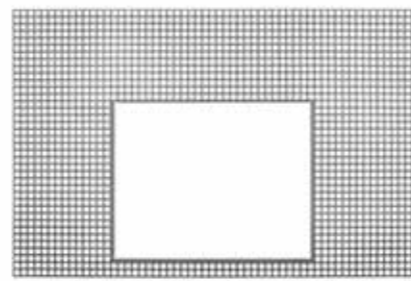

Данную накладную решетку из штампованной стали можно использовать для заполнения пространства между вставкой и проемом камина. Накладную решетку можно легко подогнать под требуемую ширину и высоту. Доступно для каждой модели: 1000 x 660 мм.



Решетки для горячего воздуха доступны в нескольких различных размерах. Использование решеток для горячего воздуха особенно уместно, если отверстие над вставкой маленькое. Все решетки изготавливаются из высокопрочного чугуна.

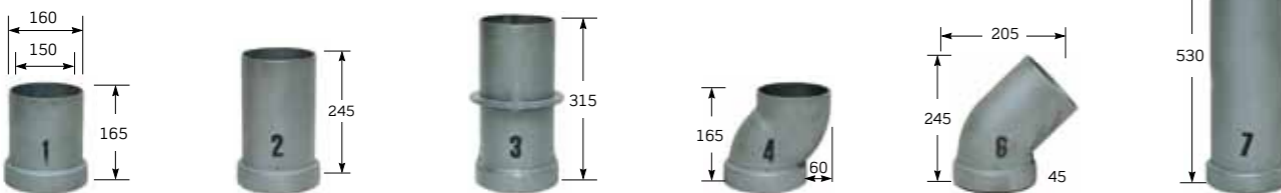

Чугунная труба для подсоединения вставки Keddy к существующему дымоходу. Размеры приведены в мм.

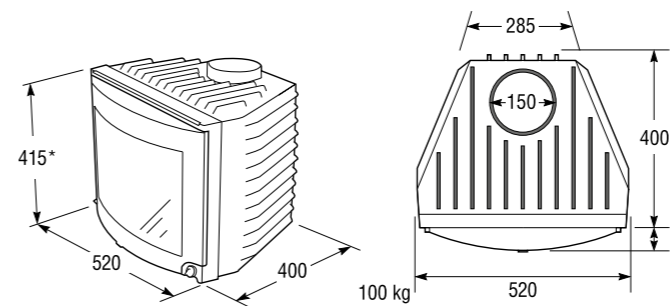

МОДЕЛЬ 101/102/103/104/105

ШИРИНА x ВЫСОТА x ГЛУБИНА	520 x 415 x 400 мм	ВЕС	прим. 100 кг
КПД	прим. 70%	ТОПЛИВО	древесина
МОЩНОСТЬ	12 кВт		
Европейский стандарт	0724		

\* Ножки увеличивают высоту изделия на 50 мм.

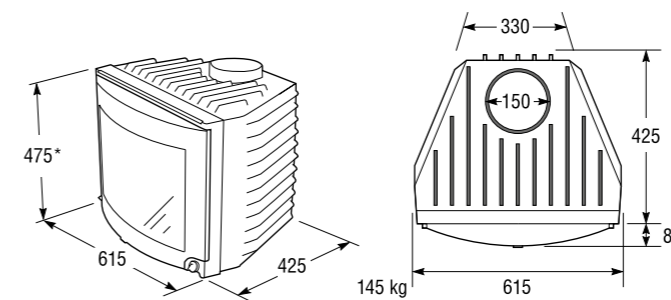

МОДЕЛЬ 201/202/203/204/205

ШИРИНА x ВЫСОТА x ГЛУБИНА	615 x 475 x 425 мм	ВЕС	прим. 145 кг
КПД	прим. 70%	ТОПЛИВО	древесина
МОЩНОСТЬ	14 кВт		
Европейский стандарт	0724		

\* Ножки увеличивают высоту изделия на 50 мм.

ПРИНЦИП ПОДОГРЕВА ВОЗДУХА С ПОМОЩЬЮ КАМИННОЙ ВСТАВКИ

1. Комнатный воздух поступает через отверстие под вставкой.
2. Воздух эффективно подогревается фланцами нагрева, которые расположены в задней части, по бокам и наверху.
3. Подогретый воздух поднимается и попадает в комнату через отверстие над вставкой. Если имеется решетка для выхода горячего воздуха в кожухе печи, воздух в комнату можно подавать и через нее.
4. Дым выводится через чугунную трубу в дымоход.
5. Уплотнение между чугунной трубой и стенами дымохода не дает горячему воздуху рассеяться через дымоход.

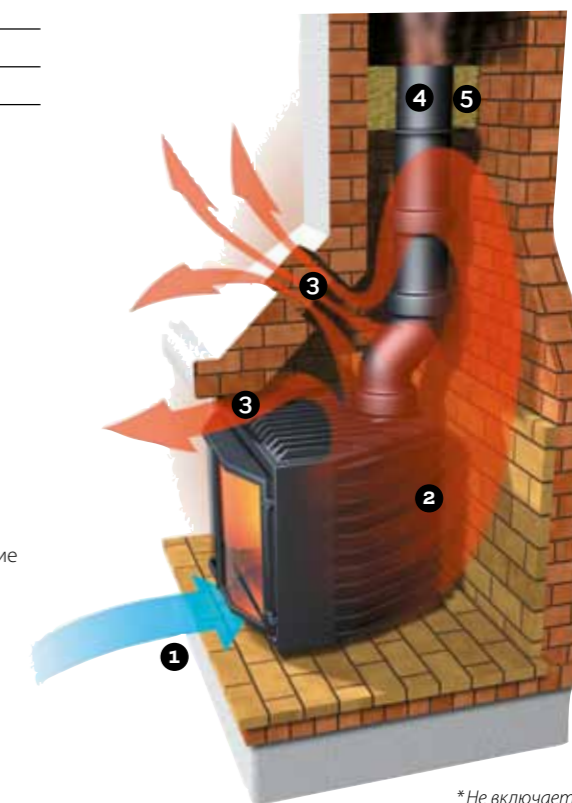

\* Не включает стекло

ПРИНЦИП РАБОТЫ ИЗРАЦОВОЙ ПЕЧИ  
ПРОИЗВОДСТВА КОМПАНИИ KEDDY

1. Быстрый теплообменник – быстрая передача тепла.
2. Демпфер топочного газа.
3. Безопасность – нет риска утечки топочных газов.
4. Система газопроводов длиной 5 метров.
5. Щель для выхода горячего воздуха – по всей окружности камеры.
6. Каталитическая горячая зона – 900-1000° С.
7. Теплоаккумулятор – из камня Оливи для наилучшего сбережения тепла.
8. Воздух камеры вторичного горения.
9. Стеклопанель.
10. Топка – керамический материал.
11. Дверца для чистки.
12. Демпфер горения – с возможностью подключения для впуска

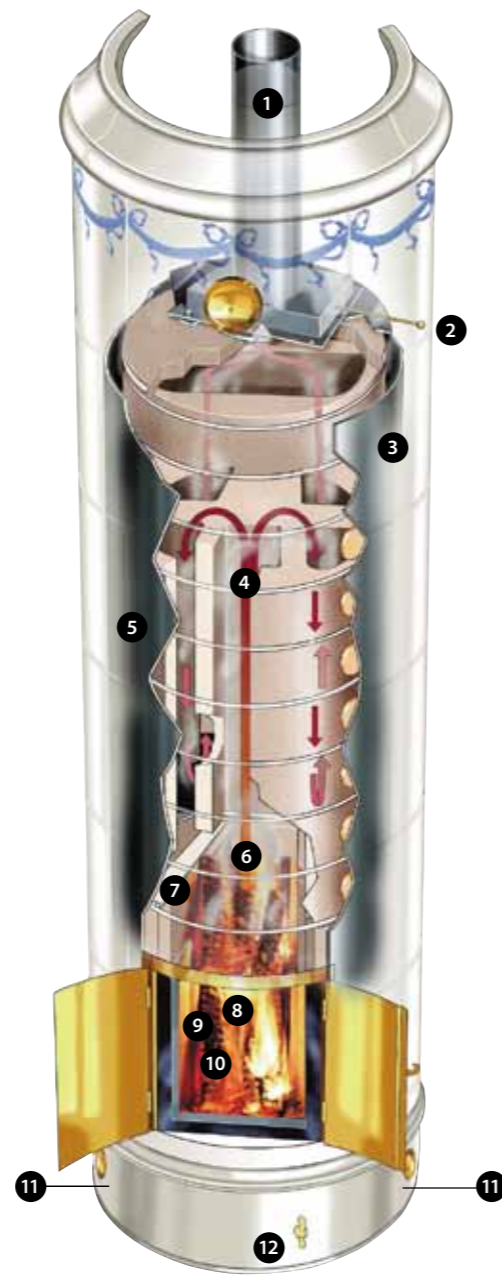
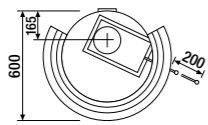
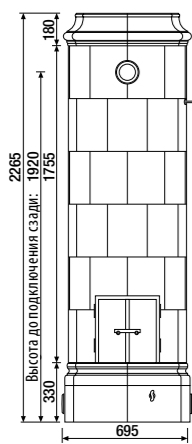

christineberg

ШИРИНА X ВЫСОТА X ГЛУБИНА	695 x 2265 x 600 мм	ВЕС	прим. 600 кг
ОСНОВАНИЕ	Фундамент	ДЫМОХОД	Ø 150
ВЫСОТА ДО ЗАДНЕГО ПОДКЛЮЧЕНИЯ	1920 мм	ТЕПЛОВАЯ МОЩНОСТЬ	12 кВт
КПД	86%	ВРЕМЯ ОСТЫВАНИЯ	До 24 часов
ТОПЛИВО	Древесина		

"ДОМОТЕХНИКА | DOMOTECHNIKA"

[www.kamin.ru](http://www.kamin.ru)

Санкт-Петербург / Saint-Petersburg +7 (812) 321-77-77

Екатеринбург / Yekaterinburg +7 (343) 287-22-22

Новосибирск / Novosibirsk +7 (383) 246-03-37

[www.i-kamin.ru](http://www.i-kamin.ru)

Москва / Moscow +7 (495) 640-45-56