

ДРОВАЯНОЙ КАМИН

ТЕКНО 1 UP



EAC

RUS Монтаж, эксплуатация и обслуживание

СОДЕРЖАНИЕ

ВВЕДЕНИЕ	3
ИНФОРМАЦИЯ ПО БЕЗОПАСНОЙ ЭКСПЛУАТАЦИИ	4
ТЕХНИЧЕСКИЕ ХАРАКТЕРИСТИКИ	6
РАЗМЕРЫ	7
МОНТАЖ	8
ИНСТРУКЦИИ ДЛЯ ПОЛЬЗОВАТЕЛЯ	22
ОБСЛУЖИВАНИЕ	27
УСТРАНЕНИЕ НЕИСПРАВНОСТЕЙ	28

Компания с зарегистрированным юр. адресом: Via
Vincenzo Monti 47 - 20123 Милан (Италия) -
Идентификационный код и номер НДС 00192220192

С полной ответственностью заявляет, что: указанное
ниже изделие соответствует требованиям
Регламента ЕС 305/2011 и гармонизированному Стандарту ЕС
Стандарт EN 13229:2001+A1:2003+A2:2004+AC:2006+AC:2007

ДРОВЯНОЙ КАМИН, марки ITALIANA CAMINI
под наименованием TEKNO 1 UP

СЕРИЙНЫЙ НОМЕР: см. заводскую табличку
Декларация технических характеристик: (DoP No. EK 163):
см. заводскую табличку

Ответственность производителя ограничивается поставкой
изделия

Уважаемый Клиент,

Благодарим вас за выбор нашего изделия! Перед началом работы мы рекомендуем внимательно ознакомиться с данным руководством, чтобы использовать аппарат наиболее эффективно в соответствии с правилами техники безопасности.

Это руководство является неотъемлемой частью изделия. Мы просим Вас хранить его в течение всего срока службы оборудования. Если Вы потеряете его, вы можете запросить копию у дилера или загрузить ее с сайта www.italianacamini.it

После снятия упаковки убедитесь в целостности и полной комплектации изделия.

В случае обнаружения каких-либо проблем немедленно обратитесь к продавцу, у которого Вы приобрели изделие, предъявив ему гарантийный талон и чек на покупку.

Во время установки и эксплуатации прибора должны соблюдаться все местные и государственные законы, а также Европейские Стандарты. Руководствуйтесь местными нормами относительно установки и по всем вопросам, которые не нашли четкого отражения в данных инструкциях. **В РФ соблюдайте Противопожарные требования СП 7.13130.2013.**

Схемы, представленные в данном руководстве, служат наглядным примером и могут не всегда строго соответствовать вашей модели.

Изделию присвоен идентификационный номер - “серийный номер”, который указан в гарантийном талоне.

Рекомендуется сохранить:

- гарантийный талон на изделие
- чек на покупку, выданный продавцом
- сертификат соответствия, выданный мастером-установщиком.

Условия гарантийного обслуживания указаны в гарантийном талоне на изделие.

ЗНАЧЕНИЕ УСЛОВНЫХ ЗНАКОВ

В некоторых частях руководства используются следующие условные знаки:



ВНИМАНИЕ:

внимательно ознакомьтесь с отмеченными данным значком инструкциями, поскольку их несоблюдение может привести к серьезному повреждению печи и нарушению правил безопасности при ее использовании.



НА ЗАМЕТКУ:

несоблюдение данных рекомендаций может привести к неправильной работе и поломке прибора.

ИНФОРМАЦИЯ ПО БЕЗОПАСНОЙ ЭКСПЛУАТАЦИИ

- Продукт не предназначен для использования людьми, включая детей, с ограниченными физическими, чувственными и умственными способностями.
- Прибор не предназначен для приготовления пищи.
- Изделие предназначено для сжигания сухих дров в количествах и согласно способам, описанным в данном руководстве.
- Прибор сконструирован для использования в закрытом помещении с нормальной влажностью.
- Изделие должно устанавливаться в помещениях там, где нет опасности пожара.
- При возникновении пожара обращайтесь в компетентные органы. Не пытайтесь тушить огонь водой.

Безопасная эксплуатация изделия ставится под угрозу при:

- соприкосновении с огнем и горячими деталями (напр., со стеклом и трубами). **ЗАПРЕЩАЕТСЯ ПРИКАСАТЬСЯ К ГОРЯЧИМ ЧАСТЯМ** и **НЕ ПРИКАСАЙТЕСЬ К ГОРЯЧИМ ЧАСТЯМ ИЗДЕЛИЯ**, если прибор не работает, но всё ещё горячий, всегда пользуйтесь прилагаемой рукавицей. Иначе можно обжечься.
- использовании не предназначенных для розжига средств (напр., спирта). **ЗАПРЕЩАЕТСЯ РАЗЖИГАТЬ ОГОНЬ ИЛИ УСИЛИВАТЬ ПЛАМЯ ПРИ ПОМОЩИ ЖИДКИХ СРЕДСТВ ИЗ ОПРЫСКИВАТЕЛЯ ИЛИ ПЛАМЕННОЙ ГОРЕЛКИ**. Можно получить серьезные ожоги, повреждения и травмы.
- использовании топлива, отличного от сухой древесины. **НЕ СЖИГАТЬ ОТХОДЫ, ПЛАСТИК ИЛИ ИНЫЕ МАТЕРИАЛЫ, А ТОЛЬКО СУХИЕ ДРОВА В КАМЕРЕ СГОРАНИЯ**. Изделие может быть загрязнено, в дымоходе может произойти возгорание, окружающей среде может быть нанесён ущерб.
- использовании топлива в количестве, отличном от рекомендуемого. **НЕ ПЕРЕГРУЖАЙТЕ КАМЕРУ СГОРАНИЯ**. Вы рискуете деформировать камеру сгорания и создать личный риск в попытках разрешить эту проблему, а также появлением необратимых изменений цвета красок на металлических деталях.
- чистке топки в нагретом состоянии. **ЗАПРЕЩАЕТСЯ ПЫЛЕСОСИТЬ ТОПКУ В НАГРЕТОМ СОСТОЯНИИ**. Иначе это может привести к поломке пылесоса и появлению задымления в помещении.
- чистке дымового канала при помощи различных веществ. **ЗАПРЕЩАЕТСЯ КУСТАРНАЯ ЧИСТКА ПРИ ПОМОЩИ ЛЕГКОВОСПЛАМЕНЯЮЩИХСЯ СРЕДСТВ**. Иначе возможны возгорания и возникновение обратного пламени.
- чистке горячего стекла непригодными для этого средствами. **ЗАПРЕЩАЕТСЯ ЧИСТИТЬ ГОРЯЧЕЕ СТЕКЛО ВОДОЙ**. **ИСПОЛЬЗУЙТЕ ТОЛЬКО РЕКОМЕНДОВАННЫЕ ДЛЯ СТЕКЛА ЧИСТЯЩИЕ СРЕДСТВА ИЛИ СУХУЮ ТКАНЬ**. Риск растрескивания и необратимого повреждения стекла.
- хранении легковоспламеняющихся веществ на расстоянии менее безопасного расстояния, указанного в данном руководстве. **ЗАПРЕЩАЕТСЯ РАЗМЕЩАТЬ БЕЛЬЕ ДЛЯ СУШКИ НА ИЗДЕЛИИ**. **СУШИЛКИ ДЛЯ БЕЛЬЯ ДОЛЖНЫ РАЗМЕЩАТЬСЯ НА БЕЗОПАСНОМ**

РАССТОЯНИИ. Храните все легковоспламеняющиеся жидкости достаточно далеко от используемого прибора. Иначе можно вызвать возгорание.

- блокировании вентиляционных отверстий и заборов воздуха в помещении. ЗАПРЕЩАЕТСЯ БЛОКИРОВАТЬ ВЕНТИЛЯЦИОННЫЕ ОТВЕРСТИЯ ИЛИ ДЫМОХОД. Иначе дым может попасть в помещение и нанести ущерб предметам и здоровью людей.
- использовании изделия в качестве опоры или лестницы. ЗАПРЕЩАЕТСЯ ВСТАВАТЬ НА ИЗДЕЛИЕ, А ТАКЖЕ ИСПОЛЬЗОВАТЬ ЕГО В КАЧЕСТВЕ ОПОРЫ. Иначе можно нанести ущерб предметам и здоровью людей.
- использовании изделия с открытой топкой. ЗАПРЕЩАЕТСЯ ЭКСПЛУАТАЦИЯ ИЗДЕЛИЯ С ОТКРЫТОЙ ДВЕРЦЕЙ.
- добавлении дров и открывании дверцы, приближаясь к огню, одетыми в мешковатую, легковоспламеняющуюся одежду. ЗАПРЕЩАЕТСЯ открывать дверцу или приближаться к горячему стеклу если Вы одеты в просторную, легковоспламеняющуюся одежду, так как она может легко загореться.
- открывании дверцы, из-за которой могут вывалиться раскаленные угли. ЗАПРЕЩАЕТСЯ выбрасывать раскаленный топливный материал из изделия. Иначе можно вызвать возгорание.

В случае возникновения сомнений, не принимайте самостоятельных решений, а обратитесь к дилеру или к мастеру-установщику.

ТЕХНИЧЕСКИЕ ХАРАКТЕРИСТИКИ

ТЕХНИЧЕСКИЕ ХАРАКТЕРИСТИКИ в соответствии с EN 13229

Вышеуказанные данные предназначены только для ознакомления и были получены на этапе сертификации уполномоченным органом в рамках условий, определенных стандартом.

	ТЕКНО 1 UP	
	Номинальная мощность	
Располагаемая мощность	15,3	кВт
КПД	75,2	%
Выбросы CO (13% O ₂)	0,11	%
Температура дымовых газов	268	°C
Тяга	12	Па
Расход топлива*	4,4	кг/ч
Обогреваемый объём**	200	м ³
Диаметр дымоотводного канала	200	мм
Диаметр канала для забора воздуха	248-251	мм
Вес с упаковкой	238-243	кг

* Расход топлива рассчитан с учетом древесины, теплотворная способность которой составляет 4,6 кВт/кг

** Обогреваемый объем рассчитан исходя из предположения, что потребность в отоплении составляет 33 ккал/м³ в час.

ТЕХНИЧЕСКИЕ ДАННЫЕ ДЛЯ ОПРЕДЕЛЕНИЯ РАЗМЕРОВ ДЫМОХОДА

которые в любом случае должны удовлетворять требованиям данной таблицы и инструкции по установке

	ТЕКНО 1 UP	
	Номинальная мощность	
Температура уходящих дымовых газов	322	°C
Минимальная тяга	5	Па
Скорость потока дымовых газов	18,3	г/с

Производитель оставляет за собой право модифицировать продукт с целью совершенствования по своему усмотрению и без уведомления.

Рисунки приведены только для справки и не всегда могут относиться к конкретной модели.

РАЗМЕРЫ

ТЕКНО 1 UP размеры в см

- размеры камеры сгорания см 78 x 48 x 53 h (высота)
- размеры стекла см 67+45h (высота)

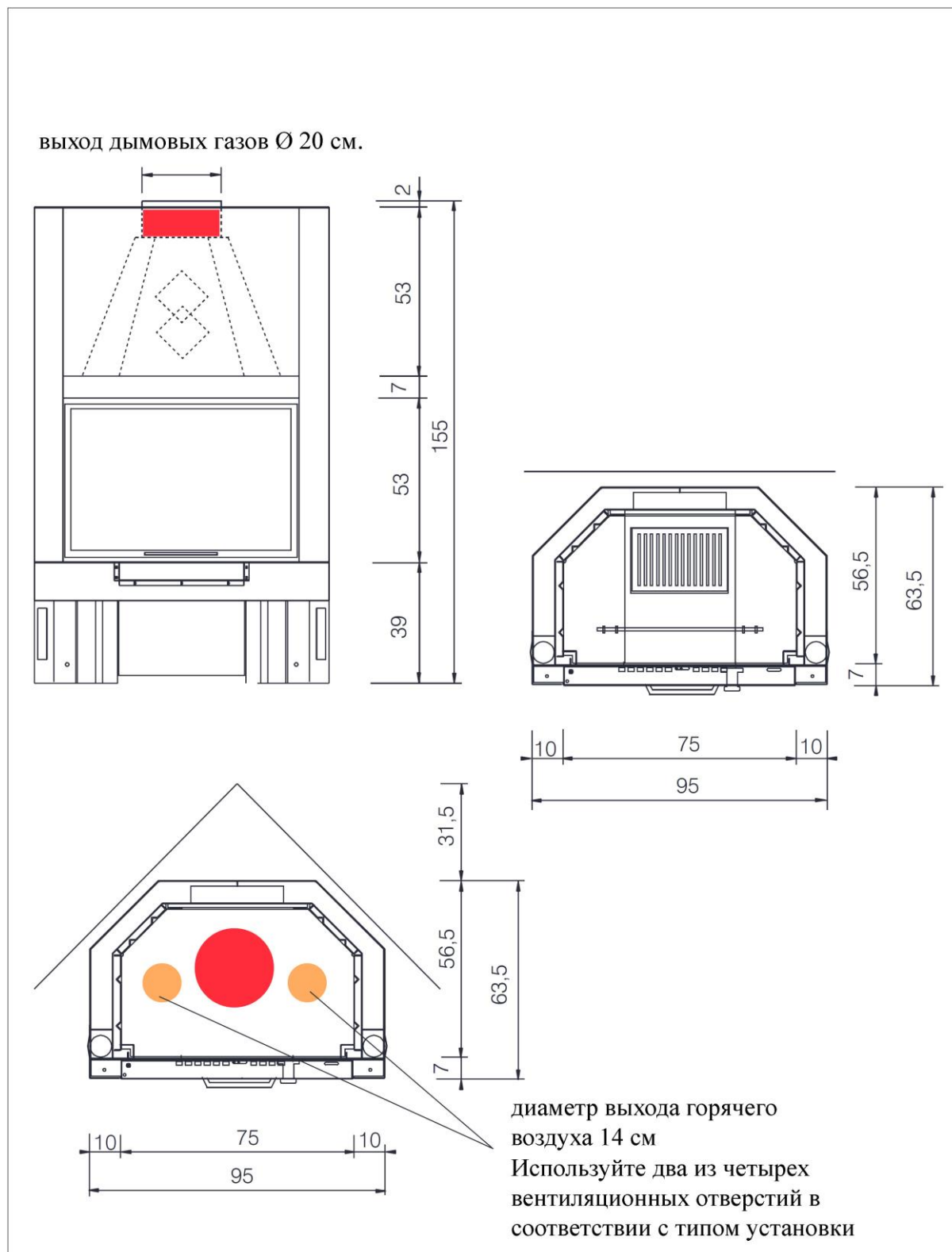

ПОДГОТОВКА И РАСПАКОВКА

Упаковочные материалы не являются ни токсичными, ни вредными и не требуют специальной утилизации.

Пользователь несет ответственность за их хранение, утилизацию и переработку в установленном порядке.



Всегда перемещайте топку вертикально с соответствующим оборудованием и в соответствии с правилами техники безопасности.

Не переворачивайте упаковку и осторожно обращайтесь со всеми деталями, требующими установки.



Такие упаковочные материалы как пластмасса и пленка могут быть опасны для детей.

Опасность удушья.

Хранить упаковку вдали от детей.

СНЯТИЕ ИЗДЕЛИЯ С ПОДДОНА

Снимите кронштейны, крепящие изделие к поддону.

Снимите изделие с поддона, уделяя особое внимание защите дверцы и ее стекла от ударов.

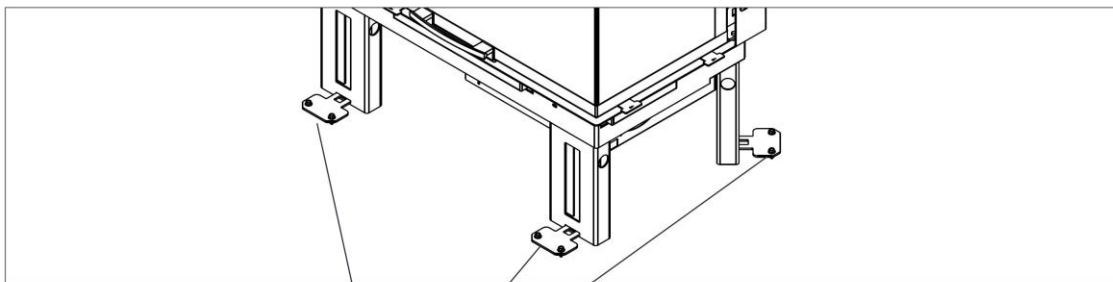

кронштейны крепления изделия к поддону.

УПАКОВКА

Упаковка может быть полезным показателем состояния продукта. Проверьте упаковку при получении и сразу сообщите дилеру о любых обнаруженных повреждениях.

Упаковка состоит из одного места, которое включает в себя нижеследующее.

Описание	Цифровое обозначение на рисунке внизу	Кол-во	Использование
Топка	(1) сбоку	1	*
Противоокислительные таблетки	(2)	2	утилизируйте вместе с бытовыми отходами
Соединения R2	(3)	2	для распределения воздуха без комплекта вентиляции
ТОЛЬКО ДЛЯ МОДЕЛИ V (с вентилятором)			
Регулятор с проводами и датчиком	(4)	1	для регулирования вентилятора

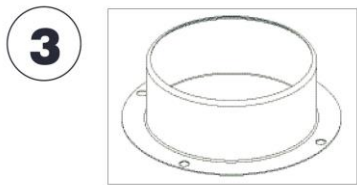
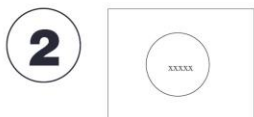

ТОЛЬКО ДЛЯ МОДЕЛИ V (с вентилятором)

Используйте прилагаемый шестигранный ключ, чтобы открыть створку проёма





* Перед подъемом дверцы открутите винты на боковых элементах.
На изделии имеются информационные стикеры.

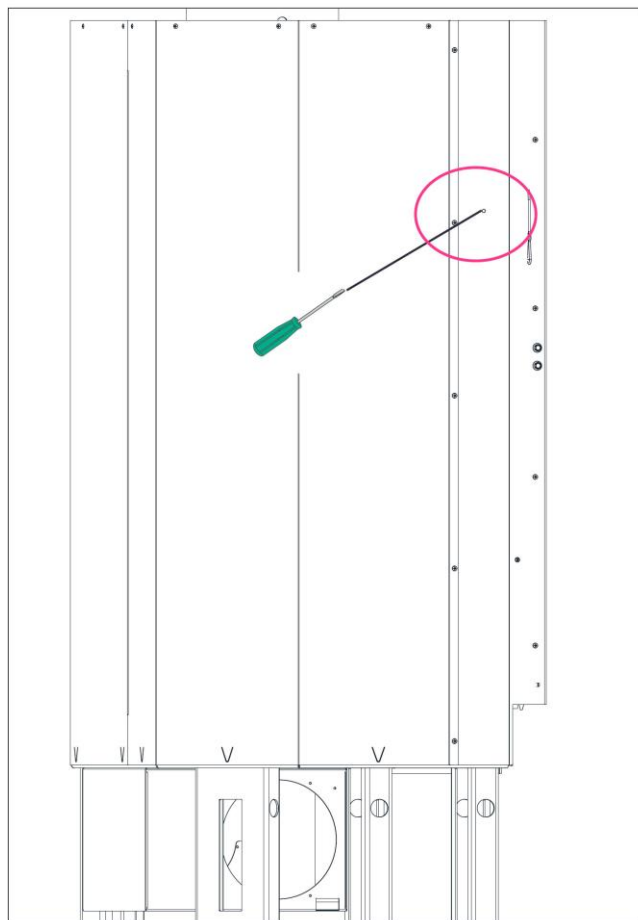
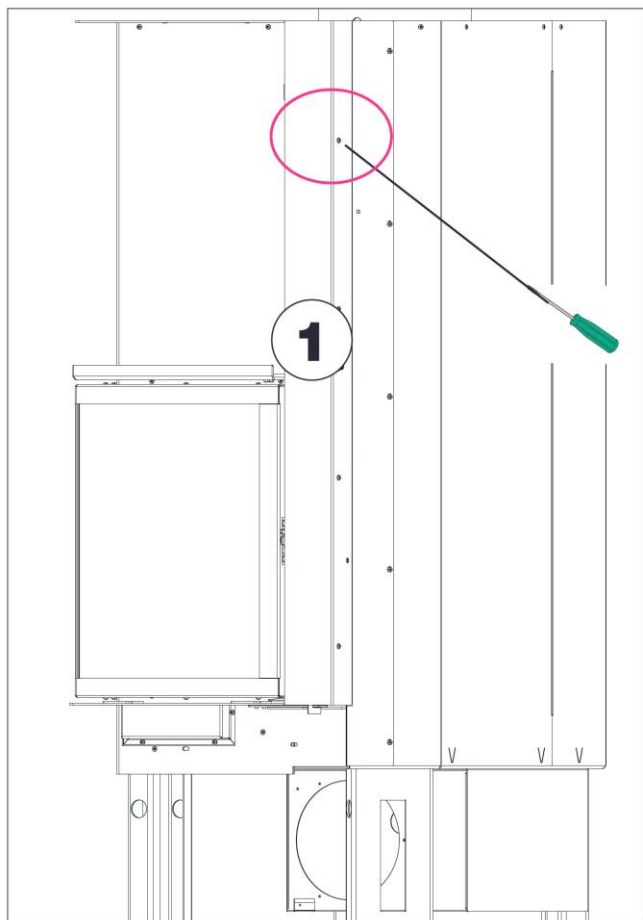

ОГРАНИЧИТЕЛИ ДРОВ

Ограничители дров крепятся к очагу защелками.

В свою очередь, стержень ограничителя так же крепится к быкам.

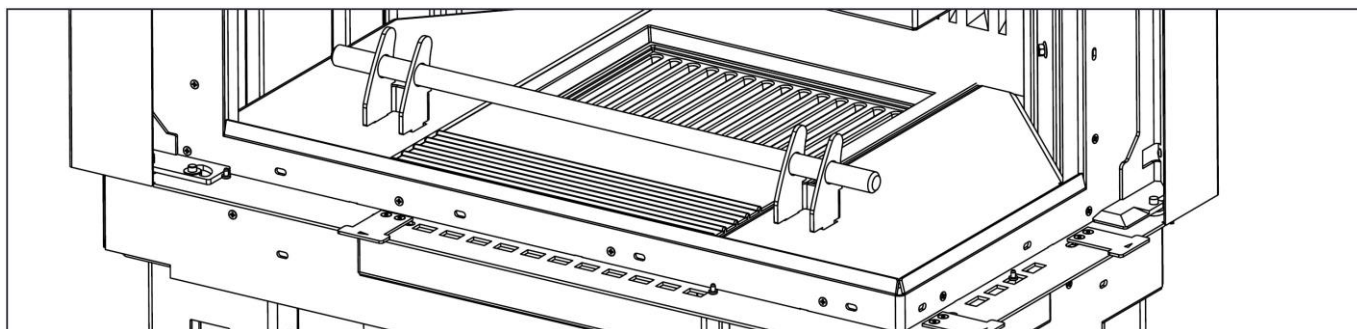

ДЕФЛЕКТОР ДЫМОВЫХ ГАЗОВ

Единый блок оборудованный дефлектором дымовых газов внутри дымосборника над трубой теплообменника

Отрегулируйте дефлектор дымовых газов для того, чтобы сбалансировать тягу камина как показано ниже на диаграмме

Выдвигая дефлектор (B), Вы “уменьшаете поперечное сечение для отвода дымовых газов” и, следовательно, тягу дымохода

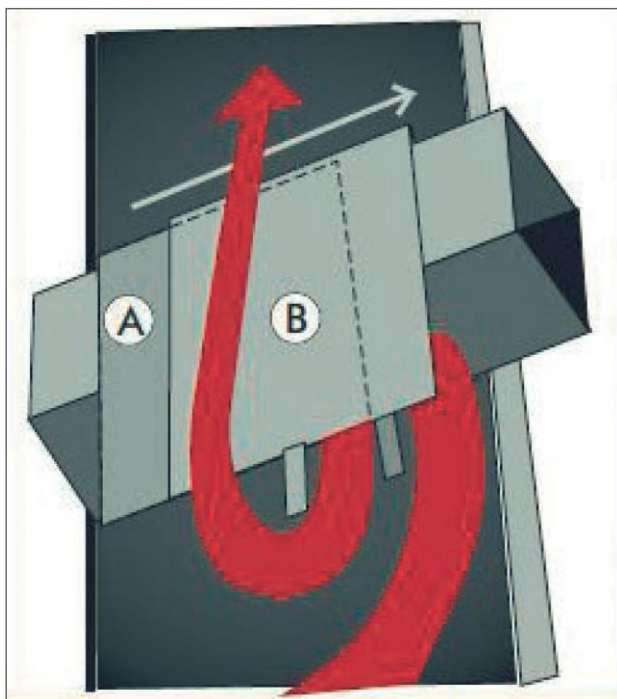

Задвигая дефлектор (B), Вы “увеличиваете поперечное сечение для отвода дымовых газов” и, следовательно, тягу дымохода

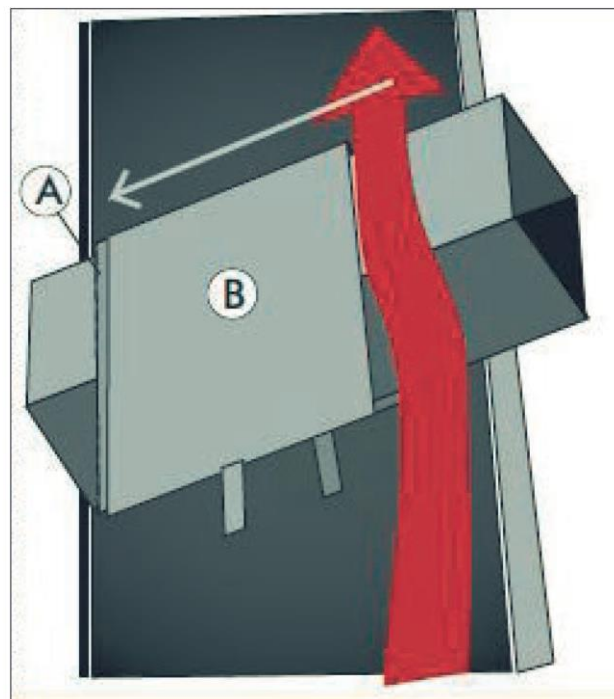

ЗАМЕЧАНИЯ ПО УСТАНОВКЕ

Заметьте, что:

- установка должна выполняться уполномоченным техническим персоналом
- прибор необходимо устанавливать и эксплуатировать в соответствии с местным и государственным законодательством и Европейскими нормами. **В РФ соблюдайте Противопожарные требования СП 7.13130.2013.**
- при установке в кондоминиуме прибор должен быть одобрен администратором.

Вот несколько указаний общего характера, которые не заменяют действующие на местах нормативные требования и не накладывают ответственность на работу мастера-установщика.



ЗАМЕЧАНИЕ:

Если камин установлен не по уровню, могут возникнуть проблемы при открывании дверцы.

Проверка пригодности помещения для установки прибора

- Помещение должно иметь объем не менее 40 м³
- Запрещается устанавливать изделие в спальнях, ванных комнатах и в помещениях, где уже установлен прибор, который забирает воздух для горения из того же помещения, а также во взрывоопасных помещениях. Наличие вытяжных вентиляторов, работающих в том же помещении, где устанавливается изделие, может вызвать неполадки, связанные с тягой.
- В Италии, в случае наличия газового оборудования, проверить его совместимость с изделием в соответствии со стандартами UNI 10683 и UNI 7129.
- Пол должен выдерживать вес изделия и аксессуаров.

Защита от нагревания и расстояния для обеспечения безопасности

В помещении все поверхности, прилегающие к изделию должны быть защищены от перегрева.

Тип используемой изоляции зависит от типа поверхности, на которой устанавливается камин.

Соблюдайте следующее минимальное расстояние от горючих материалов

- 10 см от нестеклянной задней панели прибора

- 150 см от стеклянных сторон. Не размещайте огнеопасные материалы на более близких расстояниях.

СИСТЕМА ДЫМОХОДА

(дымовой канал, дымоход, выступающая на крыше часть дымохода)

Эта глава была составлена в соответствии с стандартами EN 13384, EN 1443, EN 1856 и EN 1457. Установщик должен соблюдать все эти и любыми другими местные правила. Это руководство ни в коей мере не заменяет действующие нормативные акты.

Прибор должен подключаться к дымоходу, который обеспечивает выход дыма в полном соответствии с правилами безопасности.

Перед установкой прибора необходимо проверить пригодность дымохода.

ДЫМОВОЙ КАНАЛ, ДЫМОХОД

- Дымоход и дымовой канал, соединяющий выходное отверстие камеры сгорания с дымоходом, должен удовлетворять следующим требованиям (наряду со стандартными нормативными требованиями):
- отводить дымовые газы только от одного изделия (дымовые газы от нескольких приборов не могут подаваться в один дымоход)
- располагаться преимущественно по вертикали (не допускаются горизонтальные участки и изгибы, превышающие 45°)
- не иметь наклонных вниз участков
- иметь предпочтительно круглое внутреннее поперечное сечение и в любом случае соотношение между сторонами должно быть не более 1,5
- заканчиваться на уровне крыши колпаком дымовой трубы: дым из дымохода не должен выходить беспрепятственно в направлении стены или в замкнутое пространство, даже если последнее имеет отверстие в окружающую среду
- быть изготовлены из огнеупорных материалов класса А1 согласно европейскому стандарту UNI EN 13501 или аналогичным национальным стандартам
- должны быть сертифицированы для металлического дымохода с шильдой;
- сохранять начальное сечение.



Электропроводка

ни на потолке, ни на стенах, включая зону размещения изделия, не должны присутствовать линии электропроводки

ДЫМОВОЙ КАНАЛ

- если он выполнен из металла, то должен иметь маркировку CE (EN 1856-2) или маркировку аналогичного государственного стандарта;
- не может быть выполнен из гибкого металлического материала
- для контроля потока выходящих газов рекомендуется использовать дымовую заслонку, если тяга превышает 25 Па;

ДЫМОХОД:

- должен иметь такую тягу, которая бы создавала разрежение в идеале около 12Па. Более низкая тяга может вызвать утечку дыма при открывании дверцы изделия; более высокие значения порождают быстрое прогорание и снижение КПД
- должен иметь правильные размеры, чтобы удовлетворять нормативам по отводу дымовых газов (EN 13384-1)
- желательно чтобы дымоход был изолирован и выполнен из стали, а также имел внутреннее сечение круглой формы. Если сечение имеет прямоугольную форму, то радиус внутренних углов не должен быть менее 20 мм, а соотношение между внутренними сторонами <1,5
- высота должна быть не менее 3-4 метров
- должен иметь постоянное сечение
- должен быть герметичным и иметь тепловую изоляцию для обеспечения хорошей тяги
- должен иметь конденсатосборник для сбора не сгоревших частиц и конденсата

- должен быть, по крайней мере, категории Т400 с соответствующей жаропрочностью, чтобы выдержать возможное воспламенение сажи в нем
- должен быть чистым во избежание угрозы возгорания.

ДЫМОВАЯ ТРУБА НА КРЫШЕ

- должна предотвращать обратную тягу
- ее внутреннее сечение должно быть идентично внутреннему сечению дымохода, а сечение на выходе дымовых газов должно превышать не менее чем вдвое внутреннее сечение дымохода
- в случае спаренных дымоходов (было бы хорошо, если бы расстояние между ними составляло не менее 2 м), выступающая на крыше часть дымохода от прибора на твердом топливе или от прибора, находящегося на верхнем этаже, должна возвышаться не менее чем на 50 см над другими
- должна находиться вне зоны оттока
- должна обеспечить проведение работ по обслуживанию дымохода.

Рекомендуется подключать к сертифицированным в РФ дымоходам:

- модульным нержавеющим дымоходам типа «сэндвич» марки ВУЛКАН;
- дымоходам из вулканической породы HEDA/Keddy;
- керамическим дымоходам HART.

Подключение к дымоходам производится в соответствии с Противопожарными требованиями СП 7.13130.2013.

НАРУЖНЫЙ ЗАБОР ВОЗДУХА

Наличие вывода наружу с сечением 300 см² является крайне важным для правильной работы камина. Этот вывод должен соединять вентиляционное отверстие механизма регулировки (расположенное сбоку) напрямую с внешней средой.

В качестве такого вывода может выступать гибкая алюминиевая труба. Убедитесь, что в местах стыков и перегибов труба достаточно изолирована.

Алюминиевая труба диаметром 20 см может быть размещена с левой или с правой стороны механизма регулировки.

С наружной стороны трубы рекомендуется использовать защитную решетку, которая, однако, не должна снижать эффективность воздухозаборного устройства.

Забор наружного воздуха должен производиться на уровне земли (запрещается размещать воздухозаборник на высоте).

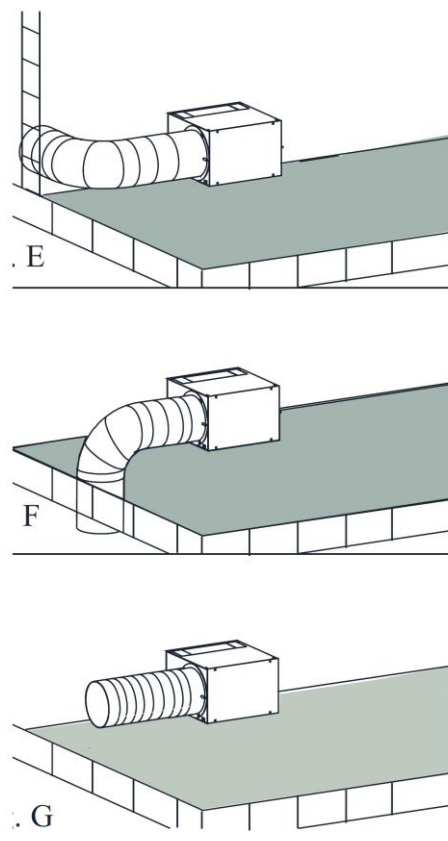

ВЕНТИЛЯЦИОННАЯ КАМЕРА

Чтобы понять описанные ниже процедуры установки, необходимо пояснить принцип работы вентиляционной камеры, расположенной под печью.

Воздух втягивается снаружи и смешивается с воздухом, находящимся внутри, с помощью механизма с проводным управлением.

В модификации с естественной конвекцией камера (4) не оснащается вентилятором (V), регулятором и пусковым устройством с датчиком (4с) (кнопкой с вытягиванием), поэтому наружный воздух поступает внутрь соединительного элемента (4b), где он смешивается с воздухом, втянутым из помещения через отверстие (4e).

После этого воздух через отверстие (4f) поступает в воздушный зазор топки, где он нагревается и выходит через воздухоотводы в коробе камина.

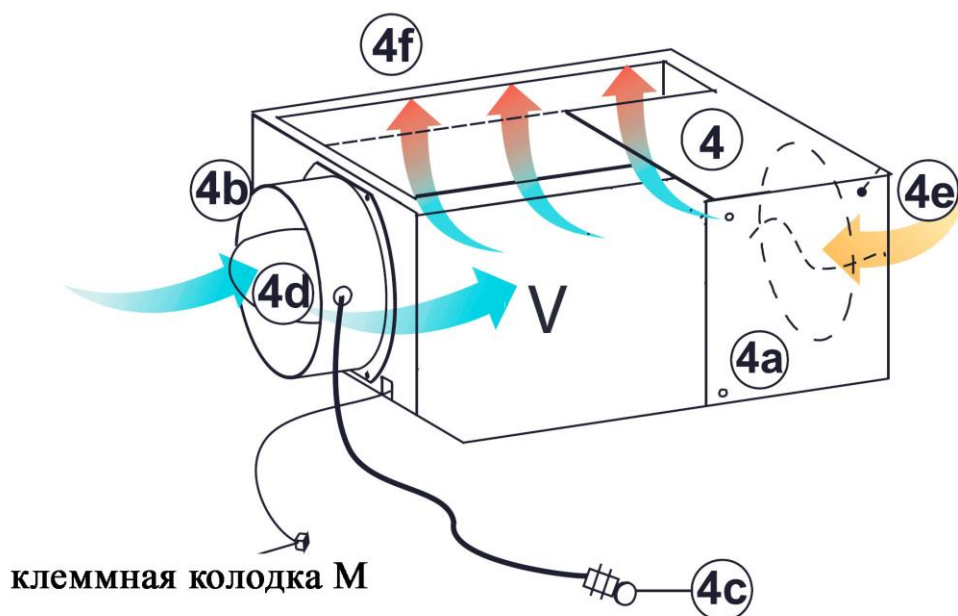

Функционирование естественной конвекции

В модели с естественной конвекцией, камера (4) не оснащена вентиляторами (12), электронным переключателем (13) и лампочкой термостат (14).

Запуская устройство (4с) - потянув ручку - наружный воздух попадает во внутренний соединительный элемент (4b), смешиваясь с воздухом, забираемым из помещения через отверстие (4е).

Затем воздух проходит через отверстие (4f) в полое пространство камина, где он нагревается, выходя из выпускных отверстий (22), расположенных в коробе камина.

Функционирование принудительной конвекции

Можно реализовать, вставив в камеру (4) комплект вентилятора (V), установив настенный электронный выключатель (13).

При выключенной вентиляции камин может работать с естественной конвекцией.

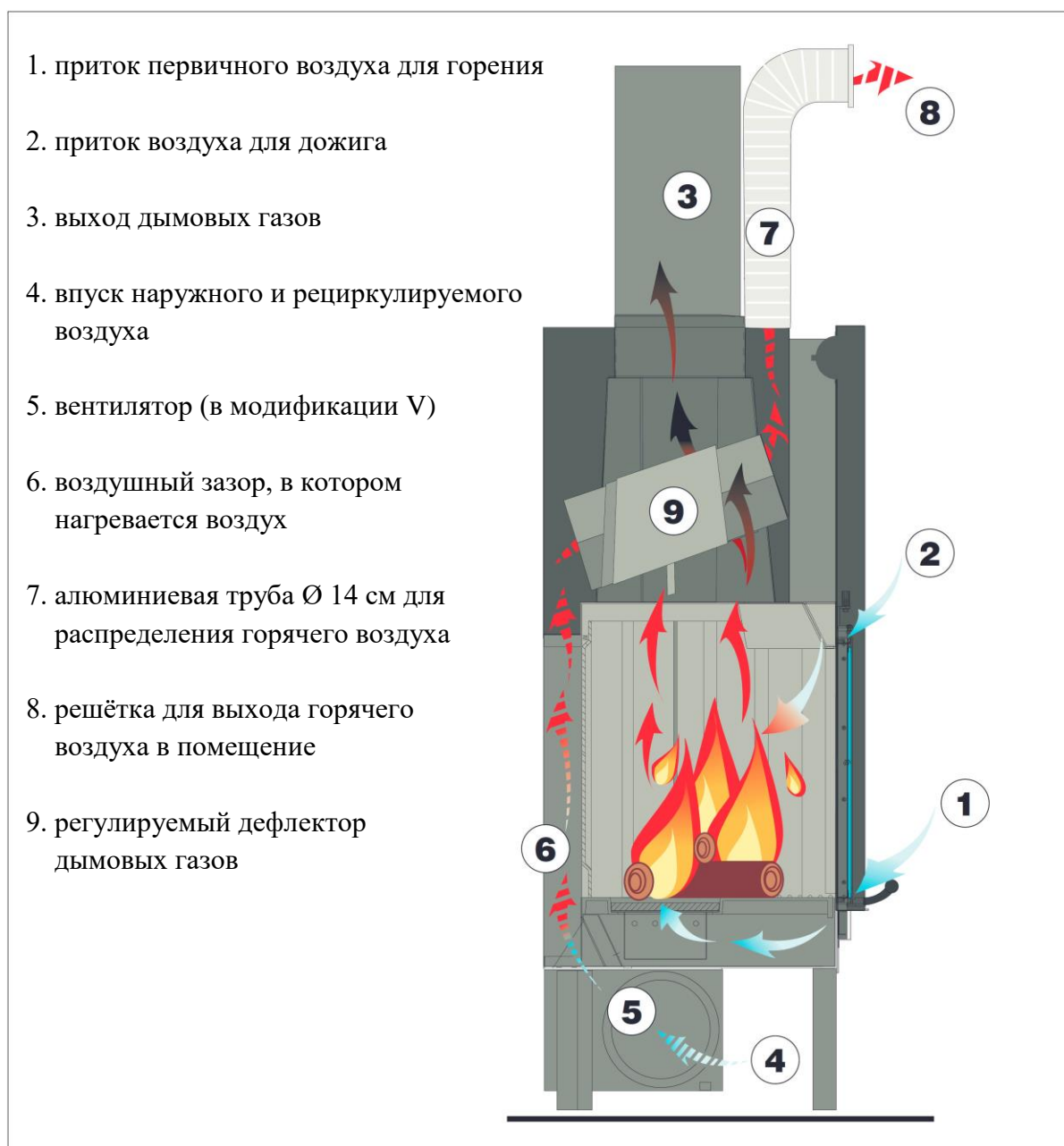

УСТАНОВКА И ПОДКЛЮЧЕНИЕ КОМПОНЕНТОВ ВЕНТИЛЯТОРА (Модель V)

Подключение электрических кабелей

Для подключения электрических кабелей к регулятору выполните следующие действия:

- открутите 4 винта на передней панели (4a) воздушного ящика
- отсоедините клеммную колодку (M) от штекера на устройстве (4) и подключите ее к клеммной колодке (F), соединенной с регулятором. Не применяйте силу!
- Расположите датчик (14) внутри вентиляционной камеры через отверстие 4E и закрепите его крепежным зажимом в верхнем угол (с внутренней стороны передней панели). Расположите датчик согласно иллюстрации (см. ракурс изнутри вентиляционной камеры).
- подключите вилку к электросети и проверьте правильность работы выключателя
- установите переднюю панель



Необходимо следить за тем, чтобы электрические кабели не соприкасались с элементами конструкции. Чтобы не повредить электрическое оборудование прибора, перед выполнением любых работ следует отключить вилку от сети питания или полностью обесточить ее.

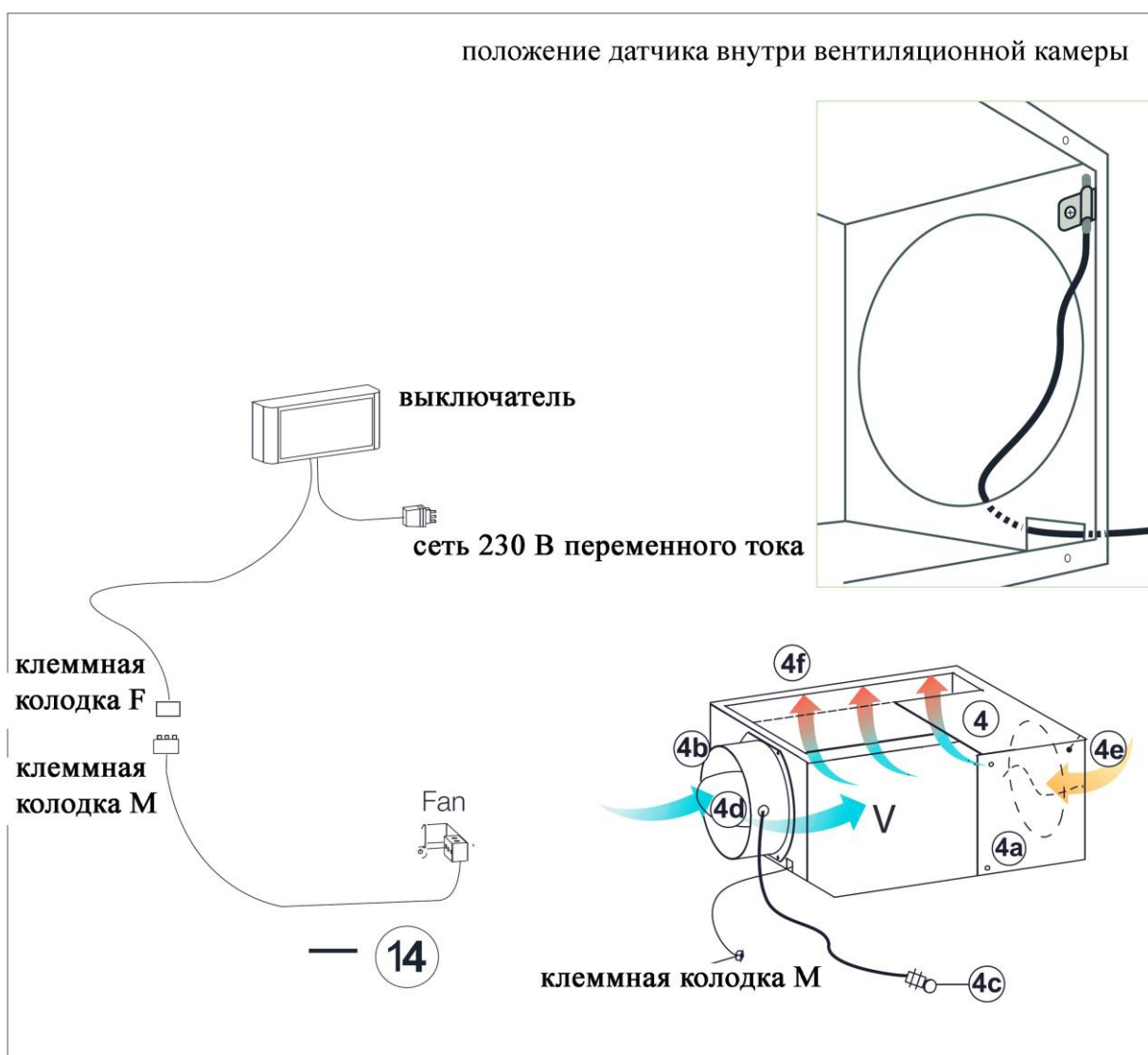

УСТАНОВКА И ПОДКЛЮЧЕНИЕ КОМПОНЕНТОВ ВЕНТИЛЯТОРА (Модель V)

Соединения регулятора

Для правильной установки выньте вилку питания из розетки, открутите винты и снимите крышку. Закрепите основание на стене через специальные отверстия, подключите электрические разъемы согласно схеме, наденьте крышку на основание и зафиксируйте ее с помощью винтов. Для прокладки кабелей используйте кабельные коробки, соответствующие европейскому стандарту CEI 23-32:

ТЕХНИЧЕСКИЕ ХАРАКТЕРИСТИКИ

ЭЛЕКТРОПИТАНИЕ:	230В~ +10 / -15% 50Гц
ЗАЩИТА:	Внутренний плавкий предохранитель 500мА Т RIT
ТЕРМОСТАТ:	Температура срабатывания 50°C
РАЗМЕРЫ:	145x67x30 мм
КОНТЕЙНЕР:	V0 IP40 ABS
РТС Датчик	Внешний неполяризованный датчик

СОЕДИНЕНИЯ РЕГУЛЯТОРА

1	Электропитание	Нулевой	Цвет:	Синий
2	Электропитание	Фаза	Цвет:	Коричневый
3	Электропитание	Земля	Цвет:	Зеленый/Желтый
4	Кабель двигателя	Земля	Цвет:	Зеленый/Желтый
5	Кабель двигателя	Нулевой	Цвет:	Синий
6	Кабель двигателя	Фаза	Цвет:	Коричневый
7-8	Внутренний датчик	неполяризованный	Цвет:	Серый

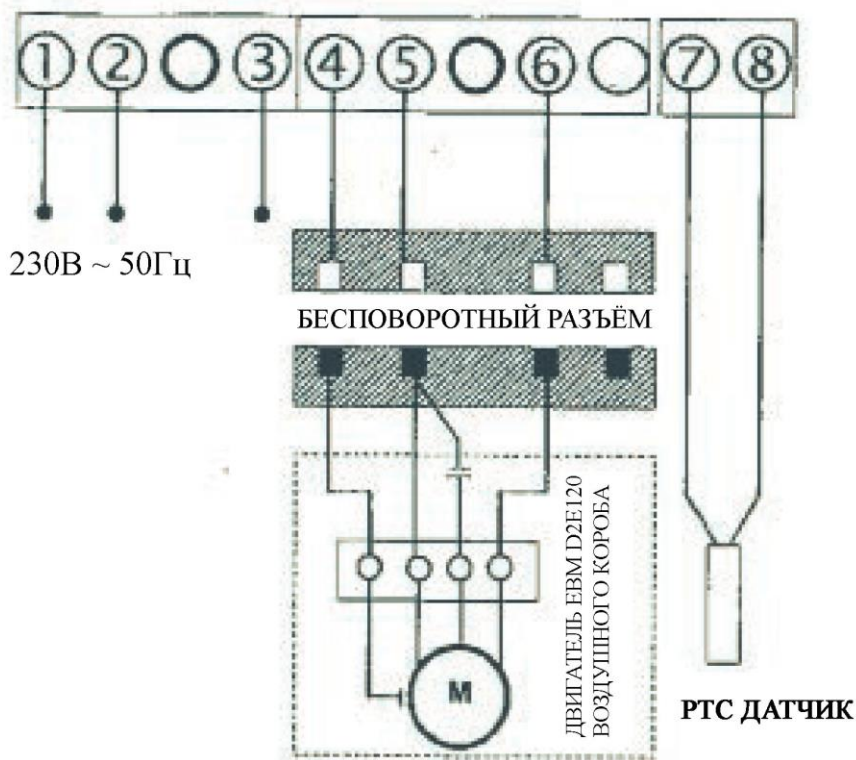

ПРЕДОХРАНИТЕЛЬ: прибор защищен против коротких замыканий или перегрузок внутренним плавким предохранителем, расположенным в контейнере регулятора. Если предохранитель вышел из строя, выполните следующие действия:

1. Обесточьте регулятор и устраните причину, которая привела к отказу предохранителя.
2. Откройте контейнер, как описано выше.
3. Замените вышедший из строя предохранитель новым предохранителем с задержкой срабатывания на 500 мА.
4. Снова закройте контейнер и снова включите питание устройства.

Облицовка, отделка короба и циркуляция воздуха

Переходите к облицовке изделия только после:

- подсоединения изделия к дымоотводу и воздухозаборному отверстию;
- проверки правильной работы прибора в горячем состоянии. Проверьте прибор при его розжиге и после нескольких часов работы; проверьте соединения, органы управления и все движущиеся части
- убедитесь, что прибор выставлен по уровню.

Мастер-установщик обязан придерживаться правил установки и принимать все необходимые меры для предотвращения пожара и чрезмерного нагревания прибора.

В частности:

- если ниже порога будет устанавливаться цоколь, то необходимо предусмотреть подходящую щель для циркуляции воздуха;
- если установлен Комплект Air Diffuser, то необходимо создать условия для осмотра и замены вентиляторов;
- деревянные части должны быть защищены огнеупорными панелями, причем они не должны прилегать вплотную, а располагаться на расстоянии не менее 1 см для обеспечения циркуляции воздуха и предотвращения перегрева. Отделка короба может быть выполнена из огнеупорных панелей, из гипсокартона или из гипсовых листов; во время его монтажа должен быть установлен комплект разводки горячего воздуха, о чем было сказано ранее.

Рекомендуется проветривать внутреннюю часть отделки короба, используя поток восходящего воздуха (через зазор между дверцей и балкой), который в результате конвективного движения будет выходить из верхней решетки, позволяя использовать накапливаемое тепло и избегать перегрева.

Помимо вышеуказанного, следует учитывать правила, действующие в соответствующей стране относительно "изоляции, отделки, облицовки и рекомендаций по безопасности".

Компенсационные клапаны

Установка компенсационных клапанов является обязательной. Мы рекомендуем установить их на передней панели: один под отверстием камеры сгорания, а другой над ним.



Все заключительные операции, такие как установка короба или облицовка топки, следует выполнять только после получения положительных результатов проверки работы прибора.

СТВОРЧАТОЕ ОТКРЫВАНИЕ ДВЕРЦЫ

Для створчатого открывания дверцы:

- полностью переместите рычаг (L) вправо, чтобы заблокировать скользящее движение (1)

РЫЧАГ ДЛЯ БЛОКИРОВКИ/РАЗБЛОКИРОВКИ ДВЕРЦЫ

Для открывания дверцы используйте прилагаемый ключ-шестигранник:

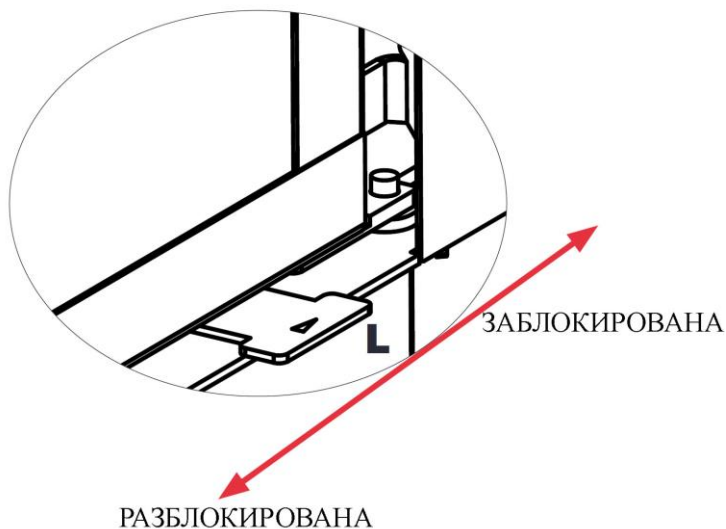
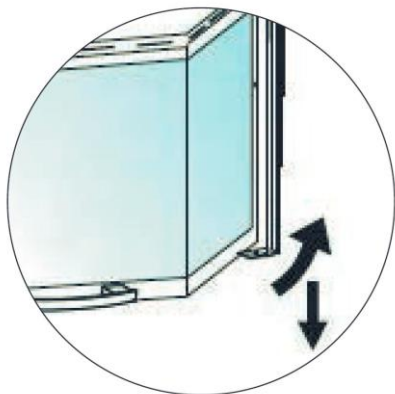

ВЕРТИКАЛЬНОЕ ОТКРЫВАНИЕ ДВЕРЦЫ

С рычагом L для свободного скольжения (полностью перемещенным влево):

- используйте установленную ручку для перемещения дверцы вертикально.

Используйте защитную варежку, если изделие горячее.

РЕГУЛИРОВКА ВОЗДУХА

Текно1 Ur имеет два типа регулирования:

- один для регулировки воздушного потока для горения
- второй для регулировки потока воздуха для дожигания

Для увеличения или уменьшения забора воздуха передвиньте рычаги в соответствии с приведенными ниже инструкциями.

Розжиг/Максимальная
мощность

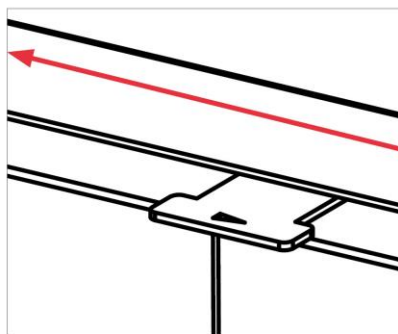

Поддержание углей

ТОПЛИВО

Продукт предназначен для сжигания древесных брикетов или дров. Используйте сухие дрова (максимальная влажность 20%).

Использование влажных дров способствует загрязнению топки и дымохода, возникновению риска задымления и приводит к снижению производительности.

Каждая порода древесины имеет различные характеристики, которые влияют на количество выделяемого тепла в процессе горения.

Данные, приведенные в этом руководстве, получены при использовании дров во время сертификации.

Говоря в целом, теплопроизводительность дров может достигать до 4,5 кВт ч/кг, а теплопроизводительность свежеспиленных дров составляет около 2 кВт ч/кг.

Мы рекомендуем использовать бук, вяз или другую древесину, относящуюся к классу А1 в соответствии с UNI EN ISO 17225-5.

Избегайте длительного использования древесины, богатой ароматическими маслами (например, эвкалипт). Это может повредить чугунные детали.

Используйте рекомендуемое количество дров.

Перегрузка может привести к перегреву, приводящему к следующим повреждениям:

- возможной деформации внутренних частей;
- возможным необратимым изменениям цвета краски на металлических деталях, за которые компания Edilkamin или дилер не несет ответственности.

По соображениям безопасности и экологичности, не сжигайте, среди прочего, пластик, окрашенную древесину, уголь или кору. Не используйте изделие в качестве мусоросжигателя. Использование этих видов топлива аннулирует гарантию.

Порядок первого розжига

Убедитесь, что вы прочитали и поняли это руководство.

Удалить из изделия все легковоспламеняющиеся предметы (руководство по эксплуатации, этикетки и т. д.). Убедитесь, что вы удалили этикетки на стекле. Если бы они расплавились, то непоправимо повредили бы стекло.

Разжигая огонь в камере сгорания, всегда используйте самые маленькие поленья дров. Большие поленья подкладывайте для поддержания огня, когда он разгорится.

Кладите дрова на колосниковую решетку.

При первом розжиге может быть легкий запах краски, который исчезнет за короткое время.

Розжиг с холодной камерой сгорания.

1. Убедитесь, что существующий слой золы не слишком большой. Если слой золы становится слишком большим, возникает опасность выпадения наружу отдельных угольков из топки при открывании дверцы.
2. Установить рычаг регулировки воздушного клапана в положение “полностью открыт”. Воздух будет интенсивно подаваться на дрова в топке для достижения быстрого и эффективного горения.
3. Разместите дрова в камере сгорания, не переполняя ее. Положить между поленьями специальный кубик для розжига и подожгите. Запрещается использовать для розжига бензин, спирт и другие подобные вещества.

4. Затем закройте дверцу топки и понаблюдайте несколько минут за огнем. Если огонь потухнет, медленно откройте дверцу, положите между поленьями еще один кубик для розжига и подожгите его.

Добавление дров в прогретую камеру сгорания

Когда подходящее время, чтобы добавить дров? Когда топливо почти прогорело и стало горячими углями. При помощи рукавицы из комплекта медленно откройте дверцу на петлях, створчатый вариант открывания (во избежание образования воздушных завихрений, которые повлекут за собой утечку дыма). Добавьте нужное количество дров в камеру сгорания, расположив их на имеющемся слое углей (не превышая количество, указанное в таблице с техническими характеристиками).

Эксплуатация со слабой начальной тягой

Для затягивания воздуха для горения, а также для удаления дымовых газов камера сгорания нуждается в тяге, которую создает дымоход.

Если тяга слаба, разожгите сначала небольшой огонь из маленьких частей растопочного материала (щепа, ветки).

Как только уровень разрежения в дымоходе восстановится, Вы можете добавить дров.

Прибор, как и другие нагревательные изделия на дровах, во время различных этапов работы нагреваются и остывают. Это вызывает обычное тепловое расширение. Такое расширение может вызывать поскрипывания, которые не должны стать причиной предъявления претензий.



Всегда используйте прилагаемую защитную рукавицу при контакте с любыми горячими частями изделия. Избегайте прямого контакта с горячими частями прибора.

РАБОТА ЭЛЕКТРОННОГО РЕГУЛЯТОРА

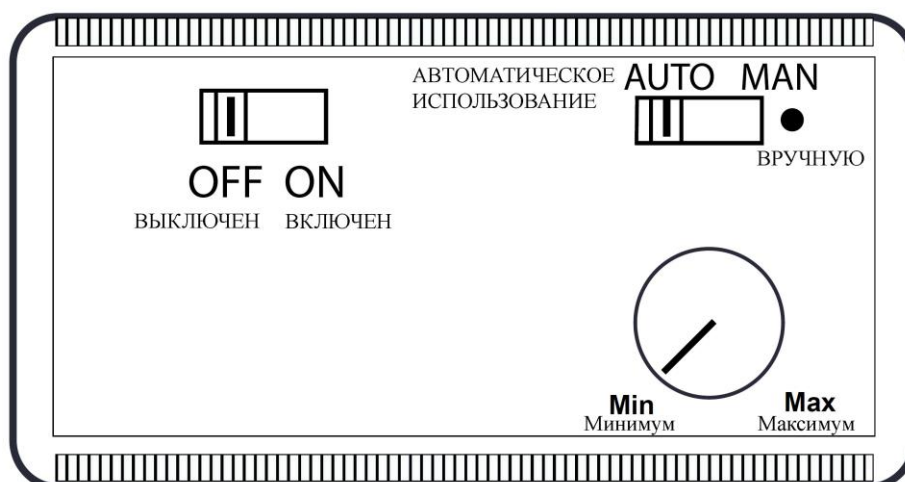

РАБОТА ЭЛЕКТРОННОГО РЕГУЛЯТОРА

Автоматическое использование:

Установите два переключателя в положение “ON” и “AUTO”.

Когда датчик фиксирует температуру около 50°C, вентилятор приходит в движение со скоростью, установленной ручкой регулятора.

Когда огонь не горит, вентилятор выключается автоматически, как только температура, регистрируемая датчиком, упадет ниже 50°C.

Вручную:

Скорость вентилятора может быть изменена вручную, путем перемещения переключателя в положение “MAN” и вращения ручки регулятора от "MIN" до "MAX" и обратно.

Чистка стекла

Используйте специальные средства для очистки стекла дверцы (см. наш прайс-лист Glasskamin). Не распыляйте жидкость для очистки на окрашенные участки или на уплотнитель дверцы. В качестве альтернативы для очистки Вы можете использовать ткань, смоченную небольшим количеством белой золы, и лист газеты.

С осторожностью применяйте золу, поскольку в ней могут содержаться абразивные частички, которые могут поцарапать стекло.



Установленное керамическое стекло может выдерживать температуру до 750°C, его проверяют и тестируют до и после монтажа для проверки наличия трещин, пузырьков и свищей.

Несмотря на отличную термостойкость, стекло является хрупким элементом, поэтому мы рекомендуем обращаться с дверцей осторожно, не хлопать ею, не давить на нее.

Поскольку это неэластичный элемент, стекло может разбиться.

Удаление золы (только когда камин не работает и остыл)

Снимите колосниковую решетку и вытащите зольник.

Удаляйте золу ТОЛЬКО В ХОЛОДНОМ состоянии.

Складывайте золу только в негорючие контейнеры, имейте ввиду, что остатки углей могут воспламениться даже спустя 24 часа после затухания огня.

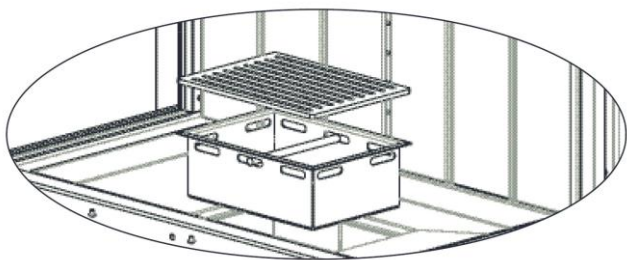

Очистка наружной поверхности камина

Не используйте агрессивные моющие средства для очистки наружной поверхности из печи.

Не используйте холодную воду для очистки камина, когда он нагрет; это может его повредить.

Чистка дымохода

Производится до начала эксплуатации в холодное время года и когда Вы замечаете образование наростов сажи и смолы, которые могут легко воспламениться.

Под воздействием высокой температуры и попадания искр такого вида наросты могут загореться и привести к серьезным последствиям как для дымохода, так и для самого дома.

Поэтому мы рекомендуем проводить чистку дымохода по крайней мере один раз в год. Проверьте местные правила.

УСТРАНЕНИЕ НЕИСПРАВНОСТЕЙ

1) В случае утечки дыма из камеры сгорания, проверить:

Правильность установки (дымового канала, дымохода, выступающей на крыше части дымохода, воздухозаборного отверстия).

Достаточно ли сухи используемые дрова.

Не была ли дверца открыта слишком быстро.

2) В случае, если горение становится неконтролируемым, проверить:

Целостность уплотнителей дверцы камеры сгорания.

Правильно ли закрыта дверца камеры сгорания.

3) Если стекло быстро загрязняется, проверить:

Достаточно ли сухи используемые дрова.

В любом случае, необходимо учитывать, что после нескольких часов функционирования камина, появление сажи на стекле является нормальным явлением.

4) В случае возгорания в дымоходе или срочной необходимости потушить огонь в камине:

- если это безопасно, то удалить золу и угли при помощи металлических инструментов в металлические емкости, предварительно надев огнеупорную рукавицу
- при возникновении пожара вызвать компетентные службы

5) Если вы заметили необычные запахи, проверить:

Если во время первого розжига появляется запах краски, то это является нормальным явлением.

Если не удастся устранить проблему, то необходимо связаться с дилером или с Центром Сервисного Обслуживания (там, где он есть). Замена по гарантии возможна только в случае доказанного дефекта изделия.

УТИЛИЗАЦИЯ

По окончании срока эксплуатации изделие должно утилизироваться на основании действующих нормативных требований.